

## CHIMENEA MG 100/38 DCA

Chimenea de gas en diseño angular panorámica disponible en versiones para gas natural o propano. Medida 100 de ancho por 38 cm de alto



[Ver más información online](#)

## INSTRUCCIONES DE USO E INSTALACIÓN

**HOGAR MG-140/38 TC TRES CARAS (1040)**

**HOGAR MG-140/38 DCA/L ANGULO (1041)**

**HOGAR MG-140/38 DCA/R ANGULO (1042)**

**HOGAR MG-120/38 TC TRES CARAS (1045)**

**HOGAR MG-120/38 DCA/L ANGULO (1046)**

**HOGAR MG-120/38 DCA/R ANGULO (1047)**

**HOGAR MG-63/45 TC TRES CARAS (1053)**

**HOGAR MG-63/45 DCA/L ANGULO (1054)**

**HOGAR MG-63/45 DCA/R ANGULO (1055)**

**HOGAR MG-100/38 TC TRES CARAS (1056)**

**HOGAR MG-100/38 DCA/L ANGULO (1057)**

**HOGAR MG-100/38 DCA/R ANGULO (1058)**

**HOGAR MG-38/63 (1070)**

**HOGAR MG-38/63 TC TRES CARAS (1071)**

**HOGAR MG-38/63 DCA/R ANGULO (1072)**

**HOGAR MG-38/63 DCA/L ANGULO (1073)**

## ÍNDICE

<b>1. Información general</b>	<b>pág. 3</b>
1.1 Contenido del paquete	
<b>2. SEGURIDAD DEL APARATO</b>	<b>pág. 4</b>
2.1 Seguridad	
<b>3. Mando a distancia</b>	<b>pág. 5</b>
3.1 Información general	
3.2 Mando a distancia	
3.3 Pantalla de configuración	
3.4 Ajuste de la hora	
3.5 Programación del temporizador	
3.6 Mando a distancia	
3.7 Señalización acústica de errores	
3.8 Ajuste de turadel fuego / Apagado del fuego	
3.9 Apagado de la chimenea	
3.10 Cambio de pilas	
<b>4. Mando Manual</b>	<b>pág. 8</b>
4.1 Encendido de fuego	
4.2 Apagado de fuego	
4.3 Apagado de la aparato	
<b>5. Primer encendido</b>	<b>pág. 9</b>
5.1 Mantenimiento diario	
5.2 Consejos importantes	
<b>6. Instrucciones de instalación</b>	<b>pág. 10</b>
6.1 Reglas generales	
<b>7. Sistema de conductos concéntricos</b>	<b>pág. 11</b>
7.1 Componentes del sistema de conducto concéntrico	
7.2 Instalación del sistema de conducto concéntrico	
7.3 Instrucciones de instalación en conductos de humo existentes	
7.4 Piezas	
7.5 Montaje	
7.6 Limpieza y mantenimiento	
<b>8. Instrucciones de uso de Mertik Maxitrol GV60 y mando a distancia</b>	<b>pág. 15</b>
8.1 Lista de posibles fallos/soluciones Mertik GV60	
<b>9. Control de mantenimiento</b>	<b>pág. 21</b>
<b>10. Trabajos de mantenimiento</b>	<b>pág. 22</b>
<b>11. Instalación del Aparato</b>	<b>pág. 23</b>
11.1 Conexión a instalación de gas	
11.2 Preparación y montaje del aparato	
11.3 Montaje de los conjuntos cerámicos de madera	
11.4 Colocación de la piedra opcional	
11.5 Montaje de las piedras de Carrara opcionales	
11.6 Instrucciones de montaje Cuchillas opcionales	
11.7 Desmontaje de cristal	
<b>12. Datos técnicos GV60</b>	<b>pág. 26</b>
12.1 Datos técnicos (instalación de gas)	
<b>13. Presuntos problemas y su posible solución</b>	<b>pág. 27</b>
<b>Tabla de trayectos concéntricos</b>	<b>pág. 28</b>
<b>Ilustraciones</b>	<b>pág. 29-51</b>

**Le felicitamos por compra de esta chimenea de gas y le deseamos muchos momentos agradables frente a ella. Lea atentamente estas instrucciones antes de instalar y utilizar el aparato. Guárdelas en un lugar seguro. En caso de avería debe proporcionar los números de modelo y de serie del aparato. Su factura es su certificado de garantía.**

## **1. Información general**

Al recibir el aparato el comprador tiene que revisarlo para detectar posibles daños debidos al transporte. En caso de haberse producido tales daños, hay que avisar inmediata- y detalladamente al proveedor.

### **Atención**

El aparato debe ser instalado, conectado y controlado por un instalador autorizado conforme la normativa nacional, regional y local. El instalador debe revisar la estanqueidad al gas y a los productos de combustión del aparato y comprobar el funcionamiento correcto de todos los componentes y funciones. Además, el sistema de evacuación y las salidas en la fachada o en el tejado deben cumplir con la normativa vigente. El aparato pertenece a la categoría de aparatos empotrados cerrados que se instalan en un espacio especialmente destinado para ello, sin ventilador y con las pérdidas por el conducto de evacuación superiores al 17% (sin condensación).

### **Advertencia**

Las chimeneas de gas se calientan durante el funcionamiento. En consecuencia, hay que actuar con precaución y mantener alejados a los niños y personas discapacitadas mientras la chimenea esté encendida. Además, los aparatos de calefacción no se deben colocar sobre o muy cerca de materiales inflamables (cortinas etc.).

## **1.1 Contenido del paquete**

1 x aparato completamente montado:

HOGAR MG-140/38 TC TRES CARAS / DCA/L ANGULO / DCA/R ANGULO (1040/1041/1042) o  
HOGAR MG-120/38 TC TRES CARAS / DCA/L ANGULO / DCA/R ANGULO (1045/1046/1047) o  
HOGAR MG-63/45 TC TRES CARAS / DCA/L ANGULO / DCA/R ANGULO(1053/1054/1055) o  
HOGAR MG-100/38 TC TRES CARAS / DCA/L ANGULO / DCA/R ANGULO (1056/1057/1058) o  
HOGAR MG-38/63 / TC TRES CARAS / DCA/R ANGULO / DCA/L ANGULO (1070/1071/1072/1073)

1 x juego convección  
1 x mando a distancia  
2 x placa cortatiro  
1 x batería 9V  
4 x batería AA 1,5 V  
1 x Manual de uso e instalación  
1 x juego leña simulada  
2 x ventosa

### **Opcional**







Láminas decorativas para la parte posterior y los laterales interiores  
Dintel  
Juego de guijarros  
Piedras Carrara

## 2. SEGURIDAD DEL APARATO

El aparato dispone de un dispositivo termoelectrico de seguridad del quemador piloto que protege contra los flujos descontrolados de gas por el quemador principal.

### 2.1 Seguridad

No tape el quemador piloto con ningún material decorativo ni leña simulada. Asegúrese que la llama piloto siempre esté ardiendo libremente sobre el quemador principal. Solo de esa manera puede asegurar un encendido óptimo del quemador principal. La falta de incumplir con estas instrucciones puede acabar en situaciones peligrosas.

-  Es necesario que el aparato, completo sistema de conducto concéntrico y la salida sean revisados y limpiados cada año por un técnico/instalador de gas autorizado. Así se asegurará que el aparato funcione con plena seguridad para el usuario. Para mas detalle vea el capítulo 10: Mantenimiento
-  Si la llama piloto se apaga por cualquier razón espere 5 minutos antes de volver a encenderla.
-  No se puede utilizar el aparato sin el cristal montado.
-  Está prohibido colocar materiales inflamables sobre la leña cerámica.
-  El esmalte cerámico del quemador principal y la leña simulada no se pueden alterar o cambiar bajo ninguna condición.
-  Los materiales y sustancias inflamables, así como prendas de nailon o líquidos inflamables, no se pueden poner cerca del aparato.  
Asegúrese que los niños u otras personas no familiarizadas con el funcionamiento del aparato sean supervisados siempre cuando se acerquen a el.
-  Para la protección de quemaduras y para proteger a los niños y personas mencionadas utilice un guarda-fuego.

### 3. MANDO A DISTANCIA

#### 3.1 Información general

- \* La chimenea se puede controlar con un sistema de mando a distancia. Este consiste en un transmisor y un receptor. El receptor está acoplado al bloque de control de gas.
- \* El receptor y el bloque de control de gas se encuentran en la caja de mando.
- \* Si no hay ningún cambio en la altura de la llama o la aplicación de transmisión / comunicación no se lleva a cabo dentro de un período de 6 horas, el aparato automáticamente establece llama piloto.
- \* El aparato se apaga si no hay cambio en la altura de la llama durante 5 días.
- \* Con batería baja en el receptor, el aparato se apaga completamente. Esto no ocurrirá cuando se interrumpa el suministro eléctrico.
- \* Ajuste rápido de llama baja y alta: Pulse dos veces el botón llama pequeña y cambia automáticamente a fuego lento, y si pulsa dos veces el botón de llama grande, cambia automáticamente a fuego alto.





#### 3.2 Mando a distancia

- \* El control se realiza a través de una señal radiográfica. El código de la señal viene puesto de fábrica.

#### 3.3 Pantalla de configuración

- \* Después de instalar las baterías, presionando simultáneamente **OFF** y  (Pequeña) se puede cambiar de modo ° F (12 horas) a modo ° C (24 horas), o viceversa.
- \* Espere o pulse OFF para volver al modo MAN.











#### 3.4 Ajuste de la hora

- \* Pulsando  (grande) y  (pequeña) lleva al modo SET o modo de programación.
- \* Mientras la pantalla parpadea, el tiempo se puede ajustar.
- \* Pulse  para ajustar las horas y  los minutos.
- \* Espere o pulse OFF para volver al modo MAN.



Mando a distancia

#### 3.5 Programación del temporizador: P1 y P2

- \* Pulse brevemente el botón SET para seleccionar el modo deseado: TEMP (día) o TEMP (noche)
- \* Mantenga pulsado el botón SET hasta que la pantalla comienza a parpadear.
- \* A continuación, pulse  o  para seleccionar la temperatura deseada.
- \* Esperar o pulse brevemente la tecla OFF en el modo MAN.
- \* Si el ajuste de la temperatura en el modo TEMP tiene que apagarse (por haberse agotado la batería), en lugar de TEMP aparecerá en la pantalla . 
- \* Una vez que las temperaturas se han establecido, se puede ajustar el programa de temporizador por el botón SET. Mantenga pulsado el botón SET hasta que aparezca en pantalla   y la hora empiece a parpadear. Fije la hora de encendido, presionando el botón de la llama grande para horas y la llama pequeña para minutos. Después presiona brevemente el botón SET para establecer la hora de apagado del aparato.
- \* Presione SET de nuevo para el programa   De igual forma al primer programa establezca la hora de encendido y después pulse brevemente el botón SET para establecer la hora de apagado del aparato.
- \* Al pulsar el botón SET aparece en la pantalla el programa actual.

### 3.6 Mando a distancia

#### Encendido del fuego

- \* Abra la llave de gas que está instalada en la tubería al lado de la chimenea.
- \* Ponga el interruptor “O I” en el bloque de regulador de gas en la posición “I”.
- \* Gire el botón de mando en el bloque de regulación en la posición ON.
- \* En el mando a distancia pulse simultáneamente los botones **OFF** ● y  (grande). Sonará una señal acústica breve confirmando que el programa se ha iniciado. Seguirán otras señales acústicas breves hasta que se enciendan la llama piloto y el quemador principal. Al encenderse el quemador principal el fuego automáticamente sube a la máxima altura.

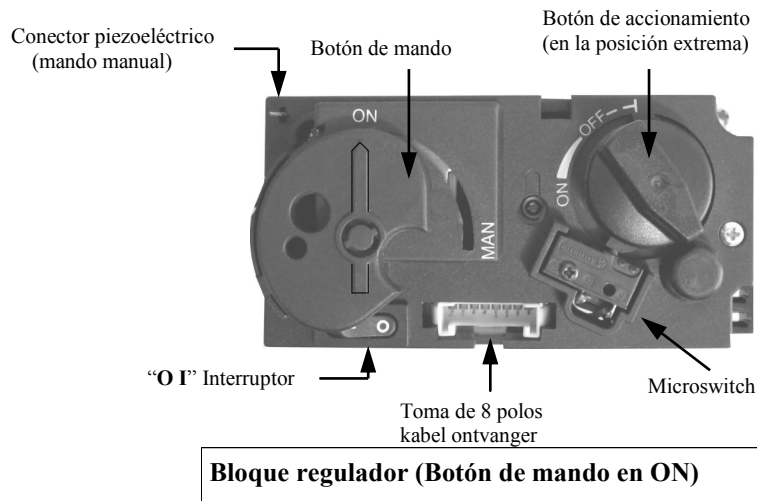

### 3.7 Señalización acústica de errores



- \* Señales largas durante el encendido: Las pilas de receptor están casi descargadas. (Después de haber sonado esta señal la chimenea se puede encender diez veces más.)
- \* Señal continua de 5 segundos: Aviso de un error. Por ejemplo cuando uno de los cables no está conectado o el interruptor “O I” no está en la posición “I”.
- \* 5x señal acústica breve: el encendido de la llama piloto o del quemador principal ha fallado. Causa posible: aire en el tubo de piloto.

## Importante





**Si se apaga la llama piloto hay que esperar como mínimo 5 minutos antes de repetir el procedimiento de arriba.**



- \* Al encenderse el quemador principal, la altura del fuego automáticamente sube al nivel máximo.
- \* Pulse el botón  (pequeño) para bajar el fuego y apagar el quemador. (Apagado del fuego: “**STAND BY**”). (Con breves pulsaciones del botón se puede ir bajando el fuego poco a poco.)
- \* Pulse el botón  (grande) para subir el fuego. (Con breves pulsaciones del botón se puede ir subiendo el fuego poco a poco.)

### 3.9 Apagado de la chimenea

- \* Pulse el  botón “**STAND BY**” para bajar el fuego y apagar el quemador.
  - \* A continuación pulse el botón OFF  para apagar la chimenea, incluida la llama piloto.
  - \* Si el aparato no se va a utilizar durante un período más largo es aconsejable poner el interruptor “**O I**” en la posición “**O**” para ahorrar las pilas.
  - \* Además es aconsejable cerrar la llave del tubo de entrada de gas.
- Fallos:**
- \* Si es evidente que el receptor no recibe correctamente la señal del mando a distancia, el fallo puede ser causado por:
    1. Pilas agotadas - cambie las pilas.
    2. Un problema electrónico - resuelva apretando el botón “**RESET**” en el receptor.
    3. Cuando el aparato se apaga frecuentemente hay que ponerse en contacto con el instalador.

 **Importante:** Si la llama piloto se apaga por cualquier razón espere 5 minutos antes de volver a encenderla.

### 3.10 Cambio de pilas

- \* Las pilas del mando a distancia y receptor tienen la vida útil de aproximadamente un año. Es aconsejable utilizar pilas alcalinas.
  - \* Es necesario cambiar las pilas cuando:
    1. Aparece BATT en la pantalla del mando a distancia.
    2. El receptor emite señales acústicas largas durante el encendido.
1. Mando a distancia:
- \* Abra la tapa posterior.
  - \* Saque fuera y desconecte la pila de 9 V. ¡No hale los alambres!
  - \* Conecta la pila nueva y póngala en su sitio. Cierre la tapa.
2. Receptor:
- \* Saque con cuidado el receptor de su caja.
  - \* Deslice la tapa para abrir el compartimiento de pilas.
  - \* Saque las pilas.
  - \* Ponga en el compartimiento 4 pilas de 1,5 V (tipo LR6 o AA) de la manera indicada. La lámina de contacto siempre al polo negativo (-) de la pila.
  - Cierre la tapa y vuelva a colocar el receptor en su caja.

La inserción incorrecta de las pilas puede causar defectos en el sistema electrónico y de mando.

Cambie las pilas solo cuando la chimenea está totalmente apagada.



### Importante

**Para cambiar las pilas utilice únicamente herramientas *no metálicas*.**

El cambio de pilas con herramientas metálicas puede dañar irreparablemente el sistema de control electrónico.

#### 4.0 MANDO MANUAL

Si el sistema de mando a distancia está averiado, la chimenea se puede controlar manualmente. Para ello hay que primero desconectar del receptor el cable del encendido piezoeléctrico y enchufarlo en el piezo-conector del bloque de control del gas.

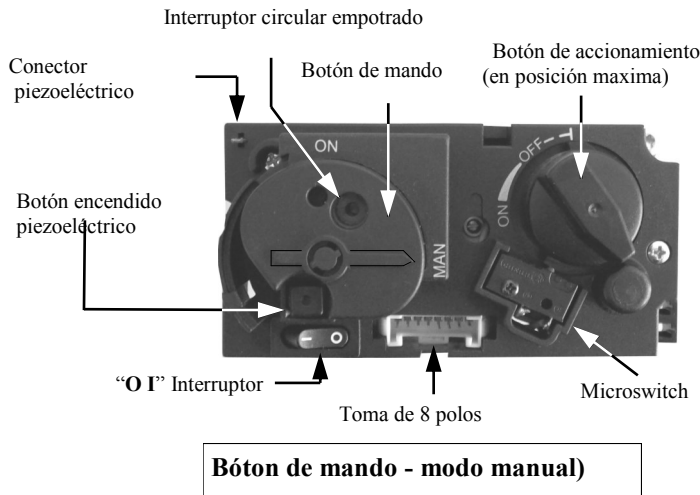

#### Encendido del fuego

- \* Abra la llave de gas que está instalada en la tubería al lado de la chimenea.
- \* Pulsa el interruptor "O I" situado en el bloque de regulación de gas a la posición "I".
- \* Gire el botón de accionamiento situado en el bloque regulador hasta la posición final derecha. El botón hará un "click".
- \* Gire el botón de mando situado en el bloque regulador a la posición "MAN". Así podrá ver un interruptor metálico circular pequeño empotrado en el botón de mando.
- \* Apriete el interruptor metálico. Lo puede hacer p. ej. con un bolígrafo. El gas empezará a fluir hacia el tubo de quemador piloto.
- \* Manteniendo el interruptor apretado, presione varias veces el botón (cuadrado) de encendido piezoeléctrico (al lado del interruptor "O I") para encender la llama piloto. Podrá ver a través del cristal cuando se enciende la llama piloto.
- \* Después de haberse encendido la llama mantenga el interruptor presionado 10 segundos más y suéltelo.

**⚠ Importante: Si se apaga la llama piloto hay que esperar como mínimo 5 minutos antes de repetir el procedimiento de arriba.**

- \* Gire el botón de mando a la posición ON. El quemador se encenderá o no según la posición del botón de accionamiento.
- \* Gire el botón de accionamiento hasta la posición adecuada izquierda para encender el quemador y ajustar altura de la llama.

#### Apagado del fuego

Gire el botón de accionamiento situado en el bloque regulador hasta la posición final derecha. El botón hará un "click". El quemador se apagará. La llama piloto se queda encendida.

#### Apagado del aparato

Pulsa el interruptor "O I" situado en el bloque regulador en la posición "O". La llama piloto se apagará. Si el aparato no se utilizará durante un período más largo es aconsejable cerrar la llave del suministro del gas.

**⚠ Importante: Si la llama piloto se apaga por cualquier razón espere 5 minutos antes de volver a encenderla.**

## 5. EL PRIMER ENCENDIDO

El aparato está cubierto por una capa de esmalte refractario resistente a temperaturas altas. Durante las primeras horas de funcionamiento, el esmalte, sometido a altas temperaturas, desprenderá un olor que puede resultar desagradable. No se preocupe, no es nada peligroso. Para resolverlo lo más pronto posible encienda la chimenea y déjela funcionar a plena capacidad con la habitación bien ventilada. Después de encender la chimenea un par de veces en la superficie interior del cristal se podrá formar un ligero depósito. Eso es un resultado de endurecimiento del esmalte. Después de haberse enfriado la chimenea el depósito se puede quitar del cristal con un producto de limpieza para estufas o placas de cocción.

### 5.1 Mantenimiento diario

\* Evite que en su vivienda haya demasiado polvo o partículas de humo de cigarrillo, velas o lámparas de aceite. Calentamiento de esas partículas a través del sistema de convección del aparato puede causar decoloración de paredes y techo. Por eso hay que mantener siempre bien ventilado el espacio donde se encuentra la chimenea. Limpie regularmente con una aspiradora el polvo que se pueda acumular detrás de la válvula de retención.



**Si se rompe o raya el cristal hay que recurrir a un técnico autorizado para cambiarlo antes de volver a encender la chimenea.**

\* Si se le derrama cualquier líquido, hay que apagar el aparato inmediatamente. Para limpiar el derrame hay que esperar hasta que el aparato se enfríe. Nunca utilice productos abrasivos, agresivos o abrillantadores para hierro fundido. Limpie exclusivamente con un trapo seco que no suelta pelusa.

\* En los comercios especializados se pueden adquirir pulverizadores de esmalte refractario que se pueden utilizar durante el mantenimiento anual para retocar posibles manchas y defectos.

### 5.2 Consejos importantes para el uso de estufas y chimeneas de gas o de leña

#### ¡Evite decoloración de muros y tejados!

¡En cada vivienda siempre hay partículas diminutas en el aire **por más a menudo que se pase la aspiradora!** Esas partículas se pueden ver cuando las iluminen los rayos del sol. Mientras su cantidad se quede limitada no causarán ningún problema. Solo cuando por una razón cualquiera esas partículas flotan por la habitación en grandes cantidades, sobre todo si el aire está contaminado por las partículas de hollín y alquitrán provenientes de p. ej. velas, lámparas de aceite, cigarrillos o cigarrillos encendidos ¡se puede hablar de un aire interior de baja calidad! En una habitación calentada, el aire frío se propaga despacio por el suelo hacia el aparato de combustión. En el sistema de convección de la chimenea o estufa ese aire se calienta y así se forma una columna del aire caliente que se levanta rápidamente y se dispersa por el espacio. Ese aire siempre incluye polvo y otras partículas contaminantes que se depositarán en las superficies frías y, a menudo, húmedas. Sobre todo en los edificios nuevos (por la humedad de la construcción) eso puede representar un gran problema. ¡Un resultado muy poco deseable de ese fenómeno puede ser la decoloración de paredes y tejados!

#### ¿Cómo evitar ese problema?

\* Hay que dejar pasar 6 semanas antes de empezar a calentar un espacio recién reformado o encender una chimenea recién construida.

\* Es que la humedad de construcción tiene que desaparecer por completo de las paredes, los suelos y los tejados antes de que se empiece con la calefacción.

\* El espacio donde se encuentra la chimenea tiene que ser muy bien ventilado.

\* Se tiene que tomar en consideración la renovación necesaria del aire de acuerdo con la normativa local.

\* Limite a lo mínimo el uso de velas y lámparas de aceite y asegúrese que sus mechas estén lo más cortas posible.

\* Esas “creadoras de ambiente” introducen a su vivienda una gran cantidad de partículas contaminantes de hollín.

\* Asimismo, el humo de tabaco p. ej. contiene las sustancias alquitránadas que se irán depositando sobre paredes húmedas y frías.

\* Baja calidad del aire interior también se manifestará, aunque en menor medida, en decoloraciones sobre los radiadores y armaduras de alumbrado así como alrededor de las rejillas de ventilación.

## 6. INSTRUCCIONES DE INSTALACIÓN

### Importante



**La instalación puede ser realizada únicamente por personal autorizado.**

#### 6.1 Reglas generales

- \* El aparato debe ser instalado, conectado y controlado por un instalador autorizado conforme la normativa nacional, regional y local.
- \* Además, el sistema de evacuación y las salidas en la fachada o en el tejado deben cumplir con la normativa vigente correspondiente.
- \* La diferencia entre la temperatura ambiental y la de las paredes y los estantes delante y detrás del aparato no debe superar 80°C.
- \* El aparato ha sido aprobado según la norma del CE para los aparatos de gas en combinación con el sistema de conductos concéntricos Metalterm US 0063-CPD-6308 y no se debe utilizar con otros sistemas.
- \* El instalador debe controlar si los datos (el tipo y la presión del gas) que figuran en la placa descriptiva del aparato coinciden con los de la distribuidora local.
- \* La información es válida solo si en la placa también figura el código del país en cuestión. En caso contrario es preciso consultar al fabricante sobre los datos técnicos de instalación de gas en el país correspondiente y sobre las modificaciones a aplicar.
- \* Antes del primer encendido la línea de suministro de gas está llena del aire. Por esa razón debe purgarse antes del encendido.
- \* Encienda el hogar según las instrucciones de mando y vigile si las llamas son regulares. Después del primer encendido probablemente tendrá que limpiar el cristal con un producto limpiacristales para estufas para quitar el residuo resultante del curado de esmalte.



#### **Advertencia:**

**¡Nunca sitúe el aparato contra o dentro de una pared inflamable!**

#### **Distancia hacia materiales inflamables:**

- \* El frente, laterales y lado superior del aparato tienen que estar a una distancia de 1 metro de cortinas, tapizados y telas y/u otro material inflamable, excepto cuando en este manual se indique diferente.

#### **Distancia hacia materiales no inflamables:**

- \* Durante la instalación hay que dejar una distancia de 5 cm entre el aparato y la pared, excepto cuando en este manual se indique diferente.



#### **Importante**

- \* El material de construcción para los conductos, campanas, etc. o para el empotrado debe ser no inflamable. Lo mismo vale para los suelos y tejados. De acuerdo con las instrucciones de arriba no utilice nunca los materiales inflamables cerca del aparato.



**Atención:** En caso de cualquier duda consulte su proveedor.

## 7. SISTEMA DE CONDUCTO CONCENTRICO CC

El sistema de conducto concéntrico consiste en un tubo interno de Ø 100 o 130mm y uno externo de Ø 150 ó 200 mm. El arreglo de los tubos entre si es concéntrico; por el tubo interno se evacuan los gases de combustión mientras que por el espacio entre los tubos se administra el aire para la combustión.

### 7.1 Componentes del sistema de conducto concéntrico. (Ver pág. 29)

**Gracias al uso del sistema de canales concéntrico, es posible realizar diferentes tipos de conexiones:**

**por el tejado y por la fachada.** El trayecto de este sistema se puede realizar de varias maneras.

**Sin embargo, hay que tener en cuenta un cierto número de condiciones importantes:**

- \* Longitud total de conducto no puede exceder 12 metros (longitudes de partes rectas más longitudes nominales de codos).
- \* Codos de 90° tienen longitud nominal de 2 metros .
- \* Codos de 45° tienen longitud nominal de 1 metro .
- \* Las salidas pueden realizarse en cualquier punto del tejado o de la fachada (alimentación y evacuación sometidas al mismo régimen de presión atmosférica) pero tienen que cumplir con la normativa vigente.
- \* Los trayectos del conducto no se deben aislar.

### **Importante**

- \* **Asegúrese de que la placa cortatiro sea instalada correctamente según indican estas instrucciones.**
- \* Con la placa cortatiro correctamente instalada, conseguirá niveles óptimos de combustión y rendimiento calórico y una llama regular.
- \* la instalación incorrecta de la placa cortatiro puede causar fallos en funcionamiento del aparato.

### 7.2 Instalación del sistema de conducto concéntrico CC

#### **Instalación conducto a fachada indirecto**

- \* La salida se puede realizar también en un punto elevado de la fachada siempre teniendo en cuenta la normativa nacional, regional y local para evitar posibles molestias a vecinos. Cuidado con la presión de viento en los puntos de instalación. Es extremadamente alta en balcones, tejados horizontales, esquinas, callejones estrechos, etc., lo que puede afectar negativamente el rendimiento de su aparato.
- \* Haga un agujero de 155 mm circular en la fachada para el conducto concéntrico 100-150mm, y de 205mm para el conducto concéntrico 130-200mm. (si la fachada es inflamable el agujero tiene que ser 50 mm más amplio que el tubo externo. Dejar libre alrededor del tubo exterior y cubrirlo con un material no inflamable) e instale el conducto de salida con el collarín por el lado interior del muro. Por el lado exterior el collarín tiene que sellar adecuadamente el cerramiento para que la humedad y gases de combustión no puedan entrar a la vivienda.
- \* Si resulta necesario habrá que entubar el hueco. En caso de que el conducto se vaya a instalar junto a materiales inflamables se tienen que tomar medidas contra el fuego adecuadas.
- \* Decida sobre la posición del aparato y de la salida y empiece con la instalación de piezas desde el aparato, fíjese en la dirección de instalación y junte las piezas entre si con abrazaderas.
- \* Entre los codos o en la conexión al aparato se puede utilizar el tubo recto pasamuros de L= 50 - 250 mm. Según sea necesario utilice abrazaderas de pared para la sujeción del conducto.

#### **Instalación conducto a tejado**

- \* La salida se puede realizar en cualquier punto del tejado (alimentación y evacuación sometidas al mismo régimen de presión) pero tiene que cumplir con la normativa vigente.
- \* Para una evacuación a prueba de agua se puede utilizar un collarín plano para la cubierta plana o un collarín de plomo para cubiertas inclinadas. Según sea necesario, se pueden introducir varios codos. **El agujero en la cubierta tiene que ser 5 cm más amplio que el conducto por razones de seguridad contra el fuego.**
- \* Tenga en cuenta las disposiciones vigentes (consulte la normativa nacional, regional y local) sobre medidas contra la propagación del fuego entre las habitaciones. Hay que entubar el hueco con material resistente al fuego (por ejemplo 12mm. De fieltro incombustible Promatec). La distancia entre el fieltro y el conducto tiene que ser 25 mm.
- \* Decida sobre la posición del aparato y de la salida y empiece con la instalación de piezas desde el aparato (primer metro siempre verticalmente), ¡fíjese en la dirección de instalación! El conducto tiene que ser instalado de tal manera que el tubo interno pueda cumplir con su función de descarga de gases. Junte las piezas entre si con abrazaderas. Asegúrese de que todas las uniones sean estancas a gas.
- \* Entre los codos o en la conexión al aparato, o si viene al caso, en vez de la salida de tejado se puede utilizar el tubo recto pasamuros. Utilice 2 abrazaderas de sujeción por cada planta para la sujeción del conducto.
- \* Entre los codos, o al realizar la conexión del aparato, o en el conducto al tejado, se puede hacer uso de un tubo ajustable. Use en cada planta abrazaderas para ayudar a sostener el canal.

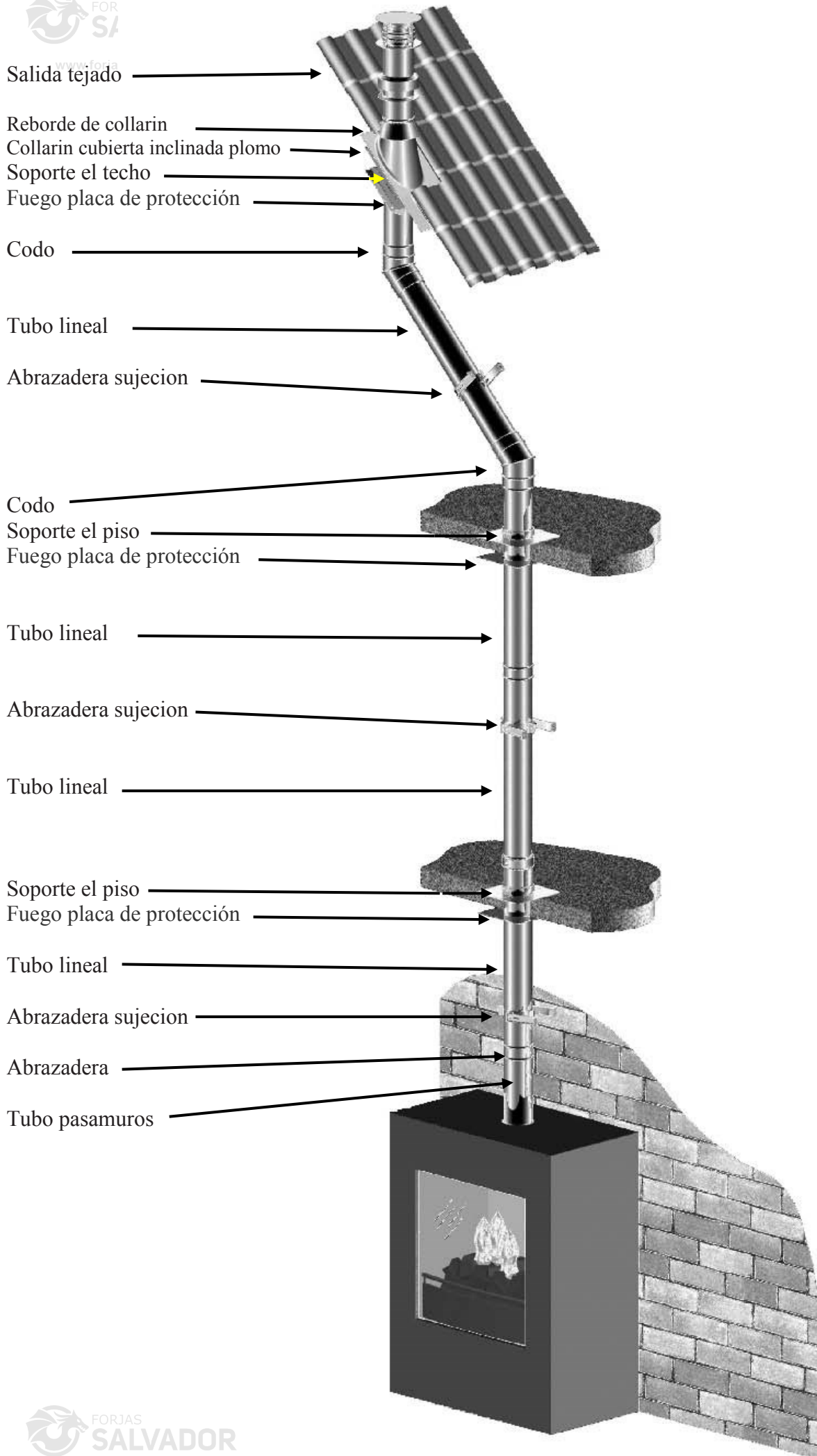

#### Reglas generales

Este sistema de evacuación de humo es de clase C91 y su instalación se debe realizar conforme el reglamento nacional y las instrucciones de fabricante indicadas en la documentación y en el manual de instalación. En ellas se indica entre otras cosas que el tamaño de un conducto de humo de mampostería no puede ser inferior a 150 mm circular /cuadrado ni superior a 200 mm y que no puede ser ventilado por rejillas. En caso de conductos de humo de mampostería grandes se puede emplear un tubo flexible de 100 mm circular combinado con otro tubo flexible de 100 mm circular como se indica a continuación. Sobre otros detalles tiene que consultar a su proveedor/fabricante.

#### 7.4 Piezas (ver pág.14 )

Revise todas las piezas por posibles daños antes de empezar la instalación. Para la conversión de un conducto de mampostería a un conducto concéntrico que se podrá conectar con el sistema de conducto CC necesitará siguientes piezas:

El paquete de remodelación/saneamiento contiene piezas 4, 5, y 7

#### 7.5 Montaje (ver pág.14 )

- Pase el tubo flexible (6) por el conducto de mampostería existente (8).
- Acople la pieza deslizante (5) al extremo inferior del tubo flexible y fíjela con dos tornillos Parker.
- El extremo inferior de la pieza deslizante tiene que ser a nivel con el borde inferior del conducto del techo. Corte el tubo flexible a 100 mm encima del cabezal de chimenea.
- Monte la placa de montaje sobre el techo (7) sobre el tubo flexible, sujétela con la abrazadera (7) y fije todo con un tornillo Parker.
- Fije la placa de montaje sobre el techo (7) en el cabezal del conducto de mampostería con un kit de silicona (estanqueidad al agua) y tornillos de acero inoxidable.
- Monte la salida de tejado (9) y fíjela con la abrazadera acompañante (8).
- Tras el montaje el extremo inferior de la pieza deslizante (4) sobresaldrá unos 10 cm por debajo del conducto o techo.
- Fíje la placa de montaje dentro de (4) en la parte inferior del conducto de mampostería o en el suelo de betón con el kit de silicona y tornillos (estanqueidad a gas).
- Ponga el aparato en el sitio adecuado conforme con las instrucciones del fabricante.
- Instale min. 1 metro del conducto concéntrico tipo US (2).
- Extienda el conducto concéntrico con las partes hasta min. 10 cm en el conducto de mampostería. Por último apriete la abrazadera en la placa de montaje dentro de con la mano.

#### 7.6. Limpieza y mantenimiento

Su distribuidor es responsable de limpieza y control anual de su aparato. El sistema de conducto concéntrico necesita ser limpiado cada año.

Se controlan:

- 1 Estanqueidad a los productos de combustión de gas y estanqueidad de la línea de suministro al aire de combustión.
- 2 Funcionamiento del bloque regulador de gas y del encendido de quemador.

9. CC Salida tejado

8. CC Abrazadera

7. CC Placa de montaje, chimenea cuadrada 300 Renovación )

6. Tubo flexible acero inoxidable 316L

5. CC Pieza deslizante simple pared (Renovacion kit)

4. Placa de montaje, interior, cuadrada 300 (Renovación)

3. CC Abrazadera

2. CC Conducto concéntrico (100-150 ó 130-200mm)

1. CC Abrazadera

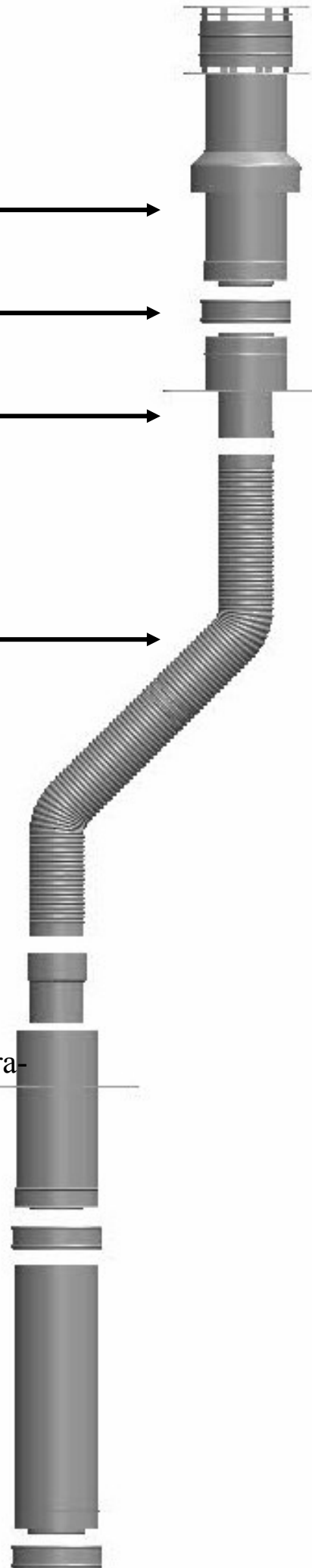

www.forja

OR

1

## 8. Instrucciones de uso para Mertik Maxitrol GV60 y mando a distancia pág.15

**Asegúrese que las sustancias combustibles administradas al aparato sean limpias, sin humedad ni partículas de polvo.**

Antes de conectar el tubo de suministro (nuevo o existente) a la canalización de gas por el medidor y al bloque regulador de gas, el aparato tiene que limpiarse con el aire a presión limpio y seco. Los tubos de cobre así como el tubo de quemador piloto una vez desconectados se tienen que desbarbar y purgar con el aire comprimido antes de que se vuelvan a conectar. El filtro de polvo en la conexión de bloque regulador retiene solo la suciedad gruesa. Las partículas de polvo más finas todavía pueden acceder al interior del bloque regulador y dañarlo o desajustarlo.

**Calor, humedad y polvo constituyen una amenaza para toda la electrónica.**

Mantenga el mando electrónico de gas bien protegido *hasta que* no se acaben todos los trabajos de pintura y estucado. En caso de que más adelante surjan otros trabajos semejantes, protéjalo contra la suciedad con p. ej. un folio de plástico.



### **Advertencia**

Las temperaturas superiores a 60°C dañan irreparablemente toda la electrónica.

Las pilas comunes AA explotan en temperaturas por encima de los 54°C, entonces se derrama su contenido y dañan los circuitos electrónicos por debajo. Las pilas tienen la máxima vida útil en temperaturas por debajo de los 25°C. Por encima de los 50°C su vida útil se reduce a solo 23 semanas lo que innecesariamente sube los gastos del uso de aparato.

**Siempre monte el bloque regulador y el receptor de la misma manera como lo hicieron en la fábrica.**

Acuérdese que más adelante probablemente habrá que hacer recambios o reparaciones. El montaje del sistema de mando de una manera diferente a la indicada por nosotros puede dificultarlo.



### **¡Atención!**

**Inserte las pilas *únicamente después* de haber conectado todos los cables del receptor, bloque regulador y dispositivo de llama piloto.**

La conexión prematura a la fuente de energía puede dañar el procesador central (CPU) del sistema de mando.

**Evite que el cable del encendido pase cerca o cruce el cable de la antena.**

La alta tensión generada por el encendido puede averiar el sensible circuito receptor de la antena. Es posible que el aparato después no reaccione o que reaccione en una medida reducida a las órdenes del mando a distancia. (Ver la foto 1, pág. 16.)

**Desconecte el cable de la antena de los bornes de la caja de receptor.**

Aparte el cable de la antena del cable de encendido y muévelo hacia la puerta de la caja de mando. Evite el contacto con las piezas metálicas. No dañe las conexiones con la electrónica ni el cable mismo. (Ver la foto 1, pág. 16)

**Conecte los cables de la manera correcta al interruptor de contacto en la parte trasera del bloque regulador.**

El cable más corto va directamente al interruptor 1/0 y pasa más cerca de la parte trasera de bloque regulador. El cable más largo va a uno de dos terminales en la caja de receptor y pasa casi por encima de uno de los tornillos.

**No atornille demasiado fuerte el interruptor de contacto ni la conexión del termopar al bloque receptor ni uno a otro.**

Atornillarlos a mano y después darles media vuelta con una llave Allen, será más que suficiente. El apretarlos demasiado dañaría la conexión de la bobina magnética y el aislamiento de la clavija de contacto de aluminio en el interruptor. En consecuencia, la bobina magnética no abrirá el suministro de gas para la llama piloto y el aparato no funcionará.

**No extienda el termopar acompañante hasta el sistema de llama piloto.**

La prohibida extensión del termopar causaría una baja de tensión por la cual la bobina magnética no se podrá activar.

**Prevenga fugas de la chispa de encendido hacia otras partes de instalación. La chispa tiene que saltar directamente hacia la llama piloto.**

Mantenga el cable de encendido lejos del revestimiento u otras partes metálicas. Si se le añade una extensión, aíslele adicionalmente las conexiones con la malla de silicona.

**Para accionamiento automático con el mando a distancia tienen que ser conectados el receptor y los componentes de mando.**

El botón ovalado giratorio en el bloque regulador tiene que estar en la posición "ON". El interruptor 1/0 tiene que estar en la posición "1". Ver foto 2. El cable del encendido tiene que ser conectado a la caja de receptor en el punto de conexión 'SPARK'. Ver foto 1.

**El mando a distancia se tiene que comunicar con el receptor, tiene que "aprender" como hacerlo.**

Apriete con un objeto agudo el botón RESET. (Ver foto 3.) Manténgalo apretado hasta que no suene una señal corta y después inmediatamente otra larga. Suelte el botón. Apunte con el mando a distancia hacia el receptor y presione la flecha arriba hasta que no suene una señal larga. El botón de regulación de gas se moverá brevemente. El mando a distancia ahora ha "aprendido" del receptor como encender el aparato.

**El sensor de termostato se halla en el mando a distancia.**

Para el óptimo funcionamiento del mando a distancia la chimenea tiene que estar a 2-3 metros de él. A pesar de que los aparatos se comunican mediante radio señales de onda corta, es aconsejable quedarse dentro del "campo de visión" de la chimenea en un sitio con una temperatura agradable. No exponga el mando a distancia a la luz del sol ni a temperaturas elevadas. El termostato mide la temperatura y regula la altura de llamas de la chimenea según el resultado.

**Saque las pilas únicamente con un objeto *no metálico*.**

En caso contrario puede dañar irreparablemente el mando electrónico.

Foto 1



Foto 2



Foto 3

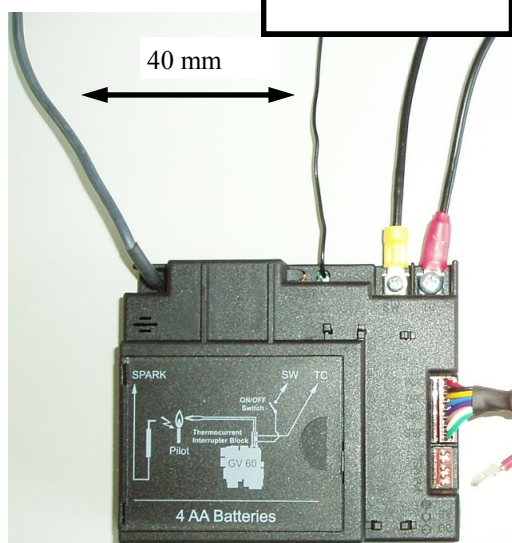

## 8.1 Lista de posibles fallos/soluciones Mertik GV60:

No	ACCIÓN		POSIBLE PROBLEMA/CAUSA	SOLUCIÓN	
1.	Opción: Interruptor ENCENDIDO: Presione el botón ON Interruptor de pared funciona.	NO →	Puntas del interruptor arqueadas, o cable roto/defectuoso	Enderezar las puntas, cambiar el cable o el interruptor.	
1.	Mando a distancia ENCENDIDO: Presione ambos botones para iniciar el proceso de encendido. Escucha un "BIP" algunos segundos	NO →	Pilas del mando al distancia en mal estado	Reemplace las pilas, 9V de calidad alcalina!	
			Pilas del receptor en mal estado	Reemplace las pilas, 1,5V AA calidad alcalina!	
			Adaptador de corriente opcional no funciona.	Revise el adaptador de corriente	
			Controlar el código del mando a distancia/ receptor.	Sincronizar de nuevo el código, ver instrucciones y etiqueta en el receptor.	
			El alcance del mando a distancia/ receptor es limitado.	1. Mover la antena del cable. Ver instrucción. 2. Cambiar el receptor.	
			Interruptor /cables no funcionan.	Cambiar el interruptor de pared/cables	
			Fusible del receptor defectuoso (solo en anteriores modelos)	Cambiar el receptor.	
		SI ↓			
2.	Unidad magnética en bloque de gas se ha activado (escucha un "clic")	NO →	Ninguna señal	Unidad magnética en el bloque de gas no funciona.	Reemplace el bloque de gas completo
		NO →	3 cortas señales de "BIP"	Reemplace las pilas defectuosas.	Reemplace las pilas, 1,5V AA calidad alcalina!
		NO →	1 señal larga.	Interruptor ON/OFF en el bloque de gas en posición OFF	Poner interruptor en posición ON
			Cable de 8 polos entre el receptor y el bloque de gas defectuoso/no hace contacto	Controlar el cable especialmente el enchufe.	
			Interruptor del cable en posición cero (0)	Controlar el interruptor del cable, ver fig. 1 en pág. 18	
			El motor no funciona adecuadamente	Reemplace el bloque de gas completo	
			Microswitch del bloque de gas no funciona adecuadamente.	Reemplace el bloque de gas completo	
		SI ↓			

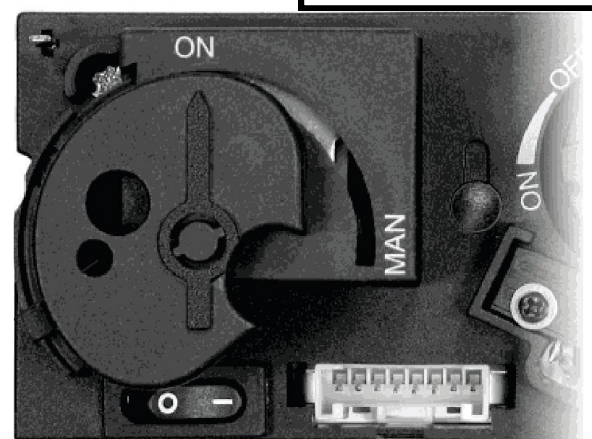
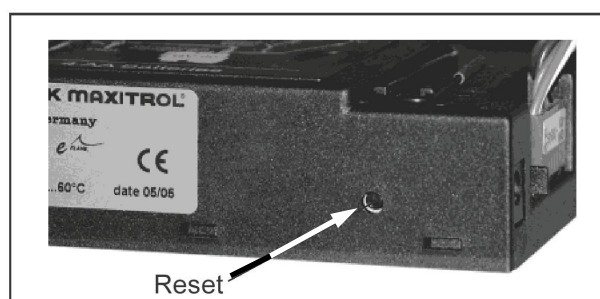
No	ACCION	POSIBLE PROBLEMA/CAUSA	SOLUCIÓN
----	--------	------------------------	----------

3.	Chispea algunos segundos.	NO →	Los componenetes para el encendido no funcionan	Controlar el cable de encendido entre el receptor y el electrodo de chispa estén bien conectados
				Controlar la distancia entre el electrodo y la llama piloto.
				Controlar que el electrodo no este haciendo contacto con partículas metálicas (componenete cerámico partido)
			Controlar que el electrodo no esté quebrado	
			Controlar que el cable de encendido esté lejos del revestimiento u otras partes metálicas. Controlar que el lugar de conexión del electrodo con el cable no esté haciendo masa. Recorte el cable si es posible. Eventualmente puede recubrir el cable con silicona o algun otro material aislante.	
		NO →	Se ha interrumpido el proceso de encendido, no hay llama piloto. El receptor NO responde al mando a distancia.	Presione el boton RESET. Ver instrucciones.
				Conecte un cable adicional entre el quemador de la llama piloto y el bloque regulador de gas.
				No enrrolle el cable de encendido.
				Recorte el cable de encendido si es posible
		NO →	Se ha interrumpido el proceso de encendido, no hay llama piloto. El receptor responde al mando a distancia.	Reemplace las baterias en el receptor, 1,5V AA calidad alcalina!

SI

4.	la llama piloto se enciende.	NO →	TC- SW cables cambiados	Controlar las conexiones en los tomas del receptor en interruptor. Ver fig. 1
			Unidad magnética del bloque de gas no funciona	Reemplace el bloque regulador de gas completo.
			Corto entre el interruptor y cable SW	Controlar la conexión al interruptor
			No hay gas. (unidad magnética se apaga después de escuchar la señal 30 seg.)	Controlar la entrada de gas al bloque regulador.

SI

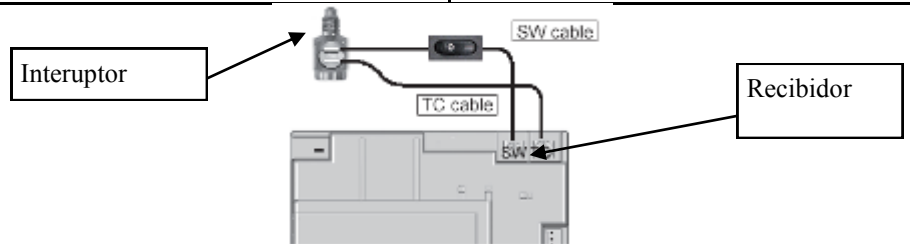

5.	No hay mas chispa después de que la llama piloto se enciende.	NO →	Corto entre el interruptor y el cable TC	Controlar la conexión con el interruptor, ver fig. 1
			Amplificador electrónico defectuoso	Cambie el receptor

No ACCIÓN

POSIBLE PROBLEMA/ SOLUCIÓN CAUSA

6.	Motor se mueve a la posición principal de quemado y la llama piloto permanece encendida.	NO →	Alta resistencia en el termopar	Controlar cables, conexiones y termopar.
		Unidad magnética se apaga (se escucha un "clic")	Termopar no se calienta lo suficiente	Controlar si la llama piloto toca el termopar. Ajuste la llama piloto si es necesario.
			Corriente en el termopar débil.	Controle las conexiones y si es necesario reemplace el termopar. No esfuerce las conexiones!
			Corto producido por daño en la punta del termopar.	Reemplace el termopar. No esfuerce las conexiones!
SI ↓	NO →	Proceso de encendido se detiene. El receptor no responde al mando a distancia.	Presione el boton RESET. Ver instrucciones	
		Conecte un cable adicional entre el quemador de la llama piloto y el bloque regulador de gas.		
		No enrrolle el cable de encendido.		
		Recorte el cable de encendido si es posible		
7.	Quegador principal encendido.	NO →	Ubique manualmente el botón del bloque regulador de gas en posiciónMAN .	Gire el botón a la posición ON.
SI ↓				
8.	Quegador permanece encendido.	NO →	Le llega mucha/poca ventilación a la llama piloto, se apaga/se ahoga	Controlar si la placa cortatiro está bien colocada. Ver instrucción. Ductos mal posicionados: controlar el trayecto del ducto y sus conexiones.
SI ↓				
9.	Unidad magnética se apaga mientras que el motor sigue funcionando	NO →	Las pilas del receptor estan en mal estado	Reemplace las pilas, 1,5V AA. Calidad alcalina!

www.forjas-salvador.com

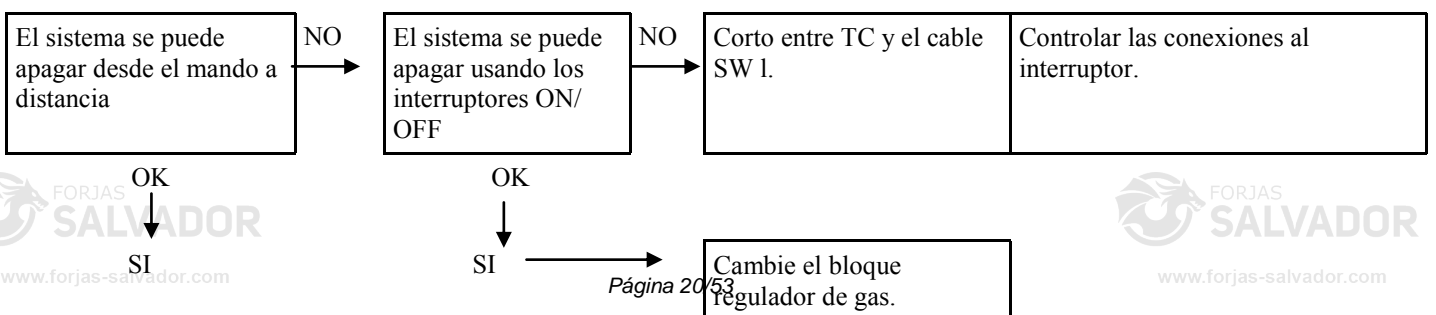

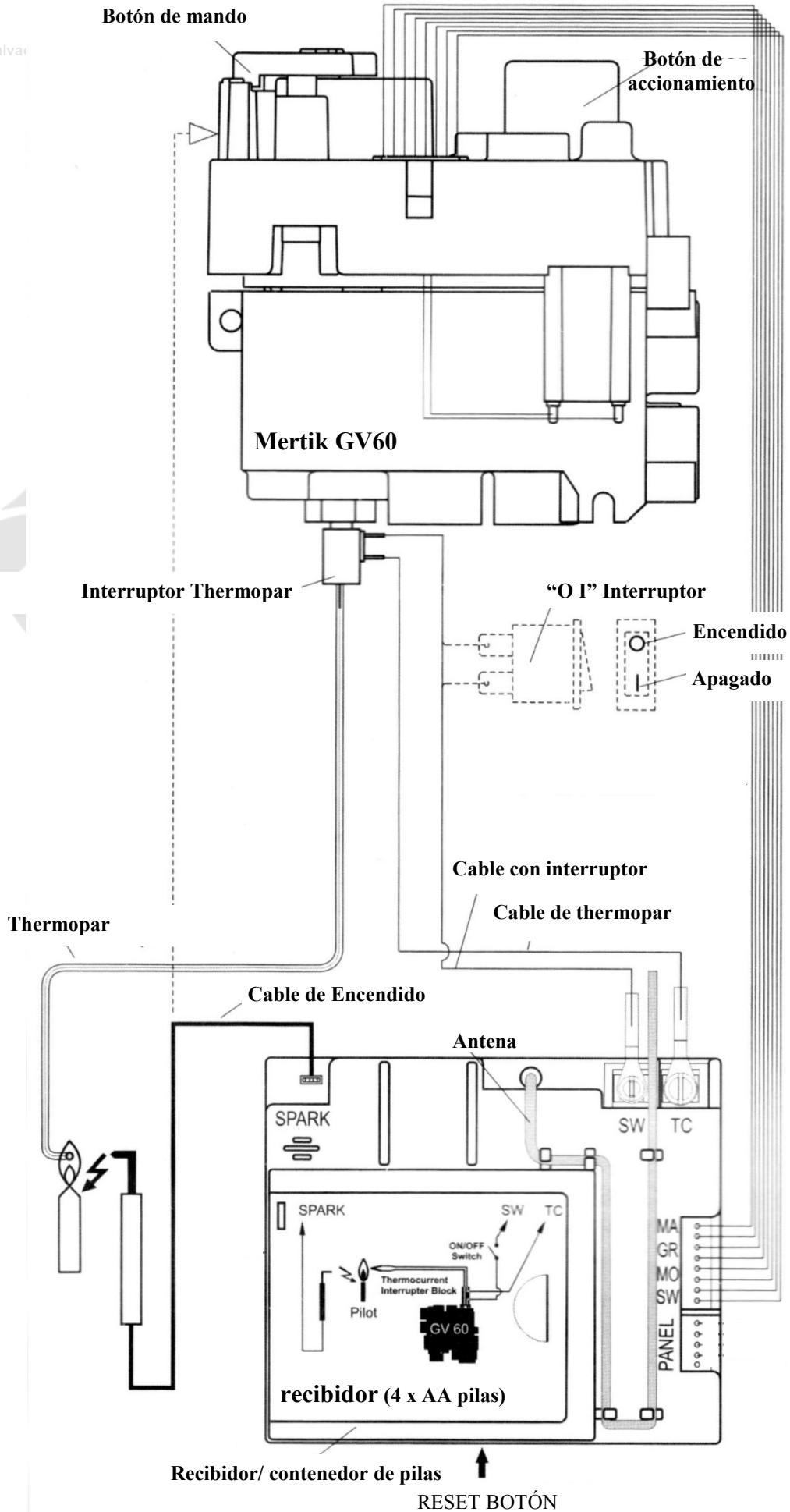



**10. Trabajos de mantenimiento**

¡Atención! Durante los trabajos de mantenimiento cierre lo mejor que pueda el suministro de gas y desconecte la corriente eléctrica. Los trabajos de mantenimiento deben ser realizados por un instalador autorizado.

Durante los trabajos de mantenimiento hay que cerrar la llave de gas.

Inspección		Trabajos		OK
1	Inspección general	a	El quemador principal se tiene que encender enseguida (en unos segundos) y no debe hacer el ruido característico del encendido prematuro. Si se trata del encendido prematuro pase al punto 7.	
		b	Controle las llamas. Las llamas no se deben deslizar por el cristal. Las llamas tienen que ser estables. Después de aproximadamente 15 minutos se tienen que volver amarillas, si se quedan azules pase al punto 7.	
		c	Controle la formación excesiva de hollín en el lado interior del cristal/hogar y en las partes decorativas. Si se trata de formación excesiva de hollín pase al punto 7.	
2	Puerta/frente	a	controle si hay obstrucciones en las tomas del aire de convección	
3	Cristal, sellado	a	controle si hay rupturas, etc. en el cristal; reemplazar si está dañado, rayado, roto.	
		b	controle el sellado del cristal, cambie el cristal si es necesario.	
		c	controle bisagras, cierres, listones de cristal, etc.	
		d	limpie el cristal. Durante el montaje no lo exponga a cargas elevadas. Evite cargas puntuales.	
4	Compartimiento de regulación de gas y espacio de convección	a	limpie estos espacios con la aspiradora. Hágalo con cuidado. Saque las partes que no pertenecen allí.	
		b	controle si los gases de convección circulan libremente.	
5	Piezas decorativas (leños, guijarros, etc.) y quemador (piloto)	a	saque las piezas decorativas y limpie el quemador (¡cuidado con los quemadores de cerámica!) con la aspiradora.	
		b	controle si las piezas decorativas están dañadas, rayadas o decoloradas y límpielas si es necesario con un cepillo suave.	
		c	controle si la cubierta del quemador está corrosionada. Reemplace el quemador si es necesario.	
		d	después de finalizar la inspección devuelva las piezas decorativas en su sitio, según las instrucciones del fabricante. ¡No tape el quemador piloto!	
		e	controle si la protección de la llama piloto sigue intacta (si es aplicable).	
		f	controle si la chispa del encendedor piezoeléctrico tiene la intensidad suficiente y si el cable de encendido tiene partes metálicas/eléctricas sueltas.	
6	Cámara de combustión	b	controle el estado de acabado tal como laca, esmalte. Controle la corrosión. repare si es necesario.	
		b	reemplace el aparato si tiene agujeros. Discontinuar su uso.	
		c	controle el sellado, movilidad/instalación de las compuertas/sistema de sobrepresión.	
7	Encendido y mando del quemador principal	a	saque el quemador del aparato y controle si el inyector principal está limpio.	
		b	controle si el orificio de aireación primario del quemador está limpio.	
		c	instale el quemador y controle si está en la posición correcta en relación con el quemador piloto.	
		d	controle si la fijación del quemador es correcta y si se mueve .	
		e	controle si el quemador piloto quema correctamente, es decir, si la llama es estable y azulada.	
		f	controle si el quemador quema uniformemente por toda la superficie y si se enciende sin mucho retraso.	
		g	controle si la llama es uniforme y estable.	
		h	controle la presión de carga y de presión del quemador. Acuértese de cerrar las boquillas de medición después de la medición.	
		i	controle si las partes del sistema de regulación de gas siguen intactas y si p. ej. partes de plástico siguen sin fundirse.	
		j	controle si el cableado eléctrico está dañado y lejos de las partes calientes del aparato.	
8	Instalación	a	controle si las rejillas de convección están limpias	
		b	controle si las distancias hasta los muebles inflamables son correctas	
9	Conducto del humo/ suministro del aire	a	controle la condición general del sistema de evacuación/suministro y si tiene obstrucciones, fugas/ corrosión.	
		b	controle las salida, tiene que estar sin suciedad y obstrucciones.	
		c	controle específicamente si hay fugas en el sellado, etc.	
10	Mando a distancia	a	controle si el mando a distancia funciona correctamente.	
11	Ventiladores (si los hay)	a	limpie ventiladores de convección y controle si funcionan correctamente.	

## 11. INSTALACIÓN DEL APARATO (vea primero “Reglas generales”)



**Atención:** Antes de empezar con la instalación es aconsejable repasar el capítulo 7 “Sistema de conducto concéntrico”, pág. 11.

### 11.1 Conexión a instalación de gas

El mismo emplazamiento del aparato va a determinar la posición de la conexión de gas. Asegúrese de que durante la conexión no se altere nada en el sistema de regulación y no provoque excesivas presiones. La accesibilidad de distintos puntos de conexión de ciertos componentes tiene que estar garantizada. Después de realizar la conexión compruebe si los acoplamientos son estancos al gas. En la tubería de suministro utilice una llave de gas de ½” con acoplamiento. Asegúrese de que la tubería esté libre de suciedad y arena y que el gas y los productos de combustión de distintos componentes y funciones circulen correctamente. La conexión al gas se tiene que poder desconectar sin esfuerzo. Eso es necesario para evitar posibles daños del sistema de regulación.

### 11.2 Preparación y montaje del aparato (ver pág. 35 y 36 )

- \* Retire el embalaje e inspeccione el aparato para detectar posibles daños.
- \* Saque las herramientas de hierro (A) del embalaje y coloque con ellas el aparato en el sitio deseado.
- \* ¡Atención! Coloque el aparato sobre una superficie estable.
- \* No apoye el aparato sobre la parte trasera o lateral.
- \* A continuación se debe retirar el cristal frontal para poder coger las partes adicionales, que están en el interior del aparato. La parte lateral (s) de la versión TC o en ANGULO pueden permanecer en su lugar.
- \* Retire el perfil de la parte inferior del aparato, véase la fig. B.
- \* Afloje los tornillos de los cuadrantes superior e inferior, véase la Fig. C y D.

Sujete la ventana frontal por los extremos y **ATENCIÓN** cuidadosamente muévelo hacia arriba y luego **ATENCIÓN** tire lentamente de la parte inferior de la ventana hacia usted. Después baje el vidrio y colóquelo en un lugar seguro donde no puede ser rota o dañada. En los modelos de esquina, primero deslice un poco la ventana hacia el lado abierto (es decir, donde se encuentra el cristal lateral) y luego retírela.

**Atención: el vidrio es muy frágil.**

Por tanto, debe tener mucho cuidado en la (re) colocación de la ventana.



- A continuación, tome los componentes embalados del aparato y compruebe si hay daños o roturas.
- Situar el aparato (un ejemplo de la situación de empotramiento del aparato la encontrará en la página 34) en el espacio previsto para su empotramiento utilizando el bastidor de elevación (A). La parte trasera y laterales del aparato tienen que estar a una distancia mínima de 25 mm de materiales inflamables. Instale el conjunto de convección situando las rejillas de convección en el muro como mínimo a 50 cm debajo del techo (ver pág. 34, fig. C). En caso de una situación visualmente obstaculizada puede realizar un techo rebajado adentro del conjunto para solucionarlo.
- ¡Precaución! Para un montaje con mampostería, debe colocar un dintel (A).
- **Para más detalles sobre cómo instalar el dintel véase también las figuras 1A y 2A pág. 34. El dintel estándar se puede utilizar en los modelos TC y de Ángulo según corresponda. El dintel se puede montar en la pared, teniendo en cuenta la posición de rebaje en el techo, si es aplicable.**
- Las patas (pág. 36, figura P) del aparato se puede ajustar, y si es necesario se pueden acortar, ver dibujos dimensionales. Las patas niveladoras permiten realizar ajustes finos (nivelación).
- Cables de tubería de gas, termopar y encendido se han colocado enrollados debajo del aparato (fig. O pág. 36). Cortar los lazos y **ATENCIÓN** desenrollar las diversas líneas y cables a la posición en la que la caja de mando va a ser colocada.
- La fijación a la pared se realiza a través de los soportes de pared ajustables (ver figura N página 36) en la parte superior del aparato. Tornillería no incluida.
- Ha llegado el momento de trazar e instalar el sistema de conducto CC con sus respectivos accesorios. Para ello, consulte el capítulo 7 “Sistema de conducto concéntrico” en la Pág. 11 y la “Tabla de trayectos concéntricos” en pág. 28.



#### ¡Precaución!

La distancia entre la caja de mando y el aparato será determinada por el cable / termopar / longitudes de línea desde la caja de mando hasta el quemador piloto y quemador principal.

Eso es alrededor de 1000 mm máx. (ver páginas dimensionales). Las tuberías, cables y/o acoplamientos, etc. Sólo se deben conectar cuando el suministro de energía eléctrica está apagado.

- Instale la caja de mando (B) en el sitio de empotramiento elegido.
- También es posible construir la chimenea utilizando placa refractaria (Ver ejemplo pág.34 fig.3)

- \* Si ha optado por un conjunto de láminas decorativas, debe instalar este antes que el conjunto decorativo a otro.
- \* Ahora puede colocar los elementos decorativos, troncos o piedras. Consulte las secciones 11.3, 11.4 y 11.5, así como las fotos en las páginas 37 a 51, en la que se muestra el orden de colocación.
- \* En los modelos 1053/54/55 1070/1071/1072/1073: la placa del quemador para la versión de gas natural tiene perforaciones y la versión BP (butano / propano), esta placa es cerrada. Para la versión BP mantenga la ranura de aire entre el quemador y placa del quemador libre de material incandescente.

**¡ASEGURESE QUE LA LLAMA PILOTO ESTE LIBRE!**

- \* Antes de devolver el cristal a su sitio, compruebe si es necesario colocar una placa cortatiro. Ver p. 36 Fig. L + M y la "**Tabla de trayectos concéntricos**" en la p.28.
- \* Si es necesario la colocación de la placa cortatiro, retire la placa parallamas. Para ello destornille los tornillos en el lado frontal y trasera de la placa (consulte la página 36. Fig L). Instale la placa de cortatiro con los dos tornillos suministrados (ver pág. 36 fig L) y coloque la placa parallamas en su sitio.
- \* Para los modelos 1053/54/55 y 1070/1071/72/73: si hay una toma de aire del exterior, retirar la placa cortatiro. Consultar la tabla de la página 28.

**11.3 Montaje de los conjuntos cerámicos de madera (ver pág. 37 a 49)**

**Atención: Cuando se coloca el juego de leña, distintos materiales combustibles u otros accesorios hay que tener en cuenta lo siguiente:**

- \* Para los modelos 1053/54/55 versión BP y 1070/1071/72/73: Mantenga la abertura entre el quemador y placa del quemador libre de material incandescente.
- \* No debe haber ningún material incandescente en o sobre el quemador piloto.
- \* Evite que los materiales cerámicos entren en contacto con el cordón de la ventana. Quitar este si es necesario. El vidrio puede ser dañado.
- \* **PARA TODOS LOS MODELOS:** Mezcle el material brillante (granos de lava) y los "gusanos" (Wokkles) y lo extiende uniformemente sobre la quemador y la placa del quemador de manera que sólo están cubiertos. Para más información por aparato, lea a continuación. Brasas se pueden colocar aquí y allá como decoración. **¡CUIDADO!** El material restante puede ser desechado. El uso de material brillante en exceso puede influir en el proceso de combustión.
- \* **MODELOS 1040/41/42:** Llene la placa del quemador (incluido el quemador) con lava y los Wokkles. Coloque los troncos en el orden correcto, como se muestra en la pág. 37 –39. Coloque aquí y allá, el material brillante entre los leños.
- \* **MODELOS 1045/46/47:** Mezcle el material brillante (granos de lava) y los llamados Wokkels, y luego extiéndela uniformemente sobre el quemador y la placa del quemador de manera que sólo están cubiertos. A continuación, coloque los troncos en el orden correcto, como se muestra en la pág. 40.
- \* **MODELOS 1053/54/55:** En la versión "BP" el quemador sólo se debe llenar con Wokkels y la placa del quemador con mixtos de lava y Wokkles. A continuación, coloque los troncos en el orden correcto, como se muestra en la pág. 41 y 42. Coloque aquí y allá, el material incandescente entre los leños.
- \* **MODELOS 1056/57/58:** Colocar los troncos en el orden correcto, como se muestra en la pág. 43 y 44. Coloque aquí y allá el material brillante entre los troncos.
- \* **MODELOS 1070/71/72/73:** Llene el quemador y la placa del quemador completo con Wokkels y el material incandescente. Coloque los troncos en el orden correcto, como se muestra en la pág. 45 - 49.



**Coloque la leña con cuidado. Un arreglo diferente de los escritos puede desfigurar las llamas y causar problemas graves durante el proceso de combustión**

## 11.4 Colocación del juego de guijarros opcional (consulte la página 50 y 51)

- \* Dispersión de vermiculita uniformemente sobre el quemador. Asegúrese de que el piloto siga quedando libre.
- \* Coloque una fila de guijarros de tamaño mediano y grande en la parte delantera de la placa del quemador.
- \* Rellene de adelante hacia atrás en un segundo plano con piedras pequeñas y medianas. Colocar las piedras sobre el quemador lo más cerca posible el uno al otro.
- \* Complete la parte posterior de la placa del quemador de piedras medianas y grandes.



### ¡ASEGÚRESE DE QUE EL PILOTO ESTE LIBRE!

Después de colocar todas las piedras, antes de colocar el cristal en su lugar, compruebe el correcto encendido y una buena distribución de la llama

## 11.5 Montaje de las piedras de Carrara opcionales (ver página 51).

- \* Dispersión de vermiculita uniformemente sobre el quemador. Asegúrese de que el piloto siga quedando libre.
- \* Llene el quemador y placa del quemador de forma clara y uniforme con las piedras de Carrara.
- \* Coloque el cristal en el orden inverso al que se retira.

## 11.6 Instrucciones de montaje de los paneles opcionales

- \* Por favor, coloque la placa del quemador y los paneles decorativos muy cuidadosamente a fin de evitar daños en la pintura.  
Después de esto, se pueden colocar los troncos cerámicos.

## 11.7 Desmontaje del cristal (vea la página 35, figura F, G, H e I)

- \* Quitar el marco embellecedor del aparato (F).
- \* A continuación, afloje los junquillos de la parte posterior, superior e inferior, y quite con cuidado la ventana de vidrio.
- \* Al montar, asegúrese de que las juntas del vidrio encajan bien entre los laterales y la parte delantera de la ventana.

## 12. DATOS TÉCNICOS GV60

Tipo de bloque de gas	: Mertik GV60
Encendido	: Mando a distancia y encendido piezoeléctrico
Conexión gas	: 3/8" (interno) <b>A</b> =entrada <b>B</b> =salida <b>C</b> =Conexión termopar <b>D</b> =Conexión quemador piloto
Categoría aparato	: C11-C31-C91
Llama piloto	: SIT 3 llamas
Evacuación de humos y admisión aire combustión	: Concéntrico: Ø100/ 150 mm ó Ø130/200mm

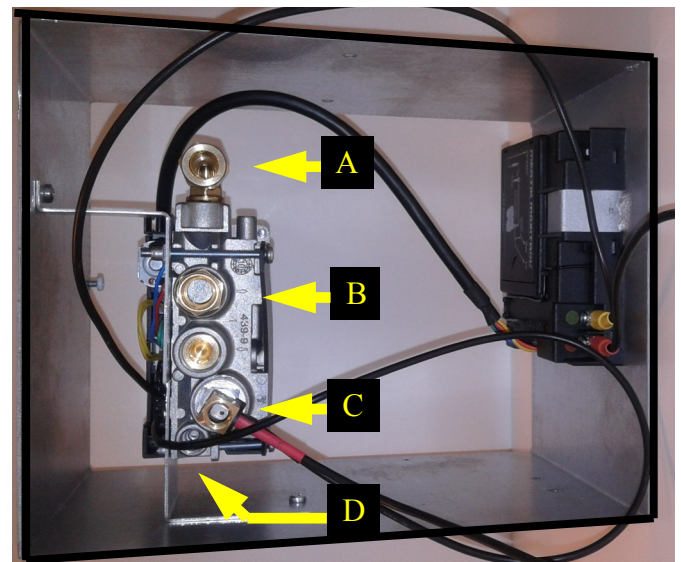
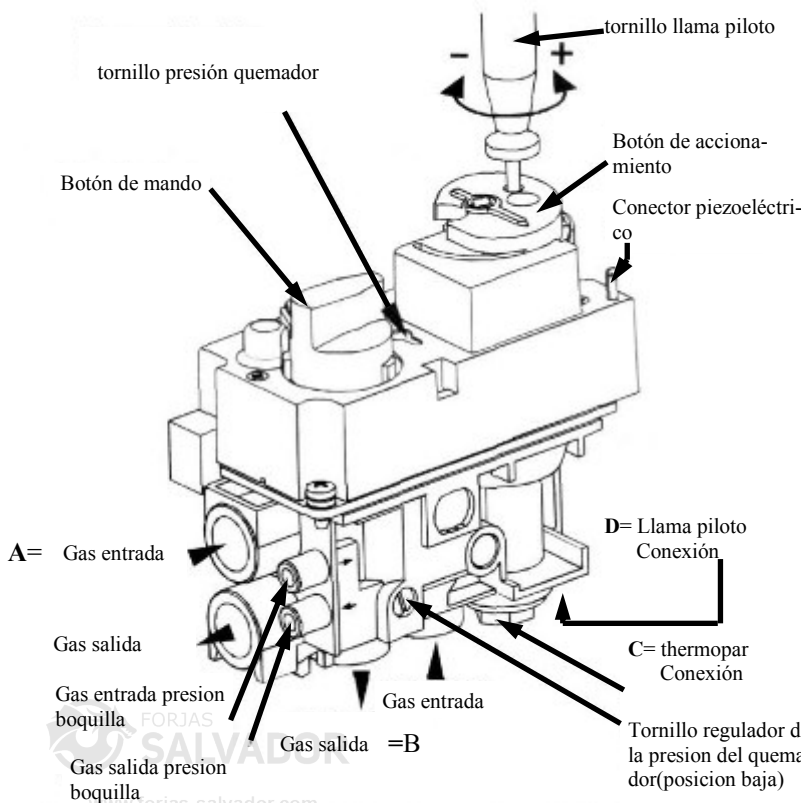

## 12.1 Datos técnicos de gas

APARATO		1053/54/55	1053/54/55	1053/54/55	1056/57/58	1056/57/58
TIPO DE GAS		G20	G30/31	G25	G25/G20	G30/31
PAIS		NO/ES/PT/DE/IE/GB/BE/FR/IT/LV/SI/SK/EE/HU/LT	ES/PT/IE/GB/BE/FR/LV/SI/EE/HU/LT/PL/CY/MT	NL/DE	NL/NO/ES/PT/DE/IE/GB/BE/FR/IT/LV/SI/SK/EE/HU/LT	ES/PT/IE/GB/BE/FR/LV/SI/EE/HU/LT/PL/CY/MT
CATEGORÍA		I2H/I2E/I2E+	I3B/P, I3+	I2L/I2ELL	I2I/I2ELL/I2H/I2E/I2E+	I3B/P/I3+
AIRE PRIMARIO		1xØ10 1xØ7	3XØ16	1xØ10	2XØ5	3XØ16
PRESIÓN DE CARGA	MBAR	20 Mbar	30/50, 29/37 Mbar	25/20 Mbar	25/20	30/37
PRESIÓN QUEMADOR ALTA	MBAR	19,2	28,5/36,3	24/ 19,2	15,7/12,5	28/35
PRESIÓN QUEMADOR BAJA	MBAR	5,5	9,2	2,5	5,75/5,5	8/11,2
BOQUILLA DE INYECTOR	Ø MM	2,20	1,40	2,50	2,80	1,50
INYECTOR LLAMA PILOTO	CODE	51	30	51	51	30
BOQUILLA MÁS ANCHA	MM	1,70	1,40	1,70	1,70	1,30
CARGA NOM. MÁX.	KW	9,3	8,7/7,9	8,8/7,9	10,66/11,55	9,97/9,35
CARGA NOM. MÍN	KW	8,4	8/7,3	7,9/ 7,1	9,6/10,4	9,2/8,6
CONSUMO	M³/h	0,9	0,236	0,7/0,65	1,2/1,11	0,29/0,36
RENDIMIENTO NOM.	kW	6,9	6/5,5	6,1/5,5	7,2/7,9	7,4/6,8

APARATO		1070-1071-1072-1073	1070-1071-1072-1073	1070-1071-1072-1073	1040-1041-1042	1040-1041-1042	1040-1041-1042
TIPO DE GAS		G20	G25	G30/31	G20	G25	G30/31
PAIS		NO/ES/PT/DE/IE/GB/BE/FR/IT/LV/SI/SK/EE/HU/LT	NL/DE/BE	NL/NO/DE/ES/PT/IE/GB/BE/FR/LV/SI/EE/HU/LT/PL/CY/MT/IT	NO/ES/PT/DE/IE/GB/BE/FR/IT/LV/SI/SK/EE/HU/LT	NL/DE/BE	NL/NO/DE/ES/PT/IE/GB/BE/FR/LV/SI/EE/HU/LT/PL/CY/MT/IT
CATEGORÍA		I2H/I2E/I2E+	I2ELL/I2L	I3B/P/I3+	I2H/I2E/I2E+	I2I/I2ELL	I3B/P/I3+
PRIMAIRE LUCHT		abrir Ø 11	abrir Ø 11	abrir Ø 16	1XØ5.5	1XØ5.5	3XØ16
PRESIÓN DE CARGA	MBAR	20 Mbar	20/25 Mbar	(28/30)/37 Mbar	20 Mbar	25/20 Mbar	(28/30)/37 Mbar
PRESIÓN QUEMADOR ALTA	MBAR	13,2	13,8	23,7/30,5	12,3	13,7/12,3	28/36
PRESIÓN QUEMADOR BAJA	MBAR	5,8	4,5/5,3	12,1/15,5	3,5	4	11,7/14,3
BOQUILLA DE INYECTOR	Ø MM	2,10	2,30	1,3	3,20	3,50	1,6
INYECTOR LLAMA PILOTO	CODE	51	51	30	51	51	30
BOQUILLA MÁS ANCHA	MM	1,70	1,70	1,3	2,20	2,20	1,50
CARGA NOM. MÁX.	KW	7,10	6,7/7,4	7,34/7,2	15,22	15,4/13,9	12,23/11,7
CARGA NOM. MÍN	KW	6,40	6,13/6,7	6,7/6,6	13,72	13,9/12,5	11,2/10,74
CONSUMO	M³/h	0,677	0,75/0,82	0,21/0,27	1,45	1,71/1,54	0,35/0,44
RENDIMIENTO NOM.	kW	5,33	4,4/4,94	4,8/4,7	9,95	9,73/8,7	7,2/6,7

APARATO		1045-1046-1047		
TIPO DE GAS		G20	G25	G30/31
PAIS		NL/NO/ES/PT/DE/IE/GB/BE/FR/IT/LV/SI/SK/EE/HU/LT	NL/NO/ES/PT/DE/IE/GB/BE/FR/IT/LV/SI/SK/EE/HU/LT	ES/PT/IE/GB/BE/FR/LV/SI/EE/HU/LT/PL/CY/MT
CATEGORÍA		I2I/I2ELL/I2H/I2E/I2E+	I2I/I2ELL/I2H/I2E/I2E+	I3B/P/I3+
AIRE PRIMARIO		2XØ4,5	2XØ4,5	3XØ16
PRESIÓN DE CARGA	MBAR	20	25	30/37
PRESIÓN QUEMADOR ALTA	MBAR	14,2	17,7	28/35,4
PRESIÓN QUEMADOR BAJA	MBAR	3,4	4	9/11,8
BOQUILLA DE INYECTOR	Ø MM	2,90	2,9	1,60
INYECTOR LLAMA PILOTO	CODE	51	51	30
BOQUILLA MÁS ANCHA	MM	2,2	2,2	1,5
CARGA NOM. MÍN	KW	12,1	10,6	11,2/9,9
CARGA NOM. MÁX.	KW	13,44	11,44	12,14/10,76
CONSUMO	M³/h	1,28	1,33	0,3/0,38
RENDIMIENTO NOM.	kW	8,2	7,4	7,3/7,5

### Todos los aparatos de la clase 5 NoX

<b>AT</b> I2H, I3B/P	<b>BE</b> I2E+ , I3+	<b>DK</b> I2H, I3B/P	<b>DE</b> I2ELL, I3B/P	<b>FI</b> I2H, I3B/P
<b>FR</b> I2E+, I3+	<b>GR</b> I2H, I3B/P	<b>GB</b> I2H, I3+	<b>IS</b> I3B/P	<b>IE</b> I2H, I3+
<b>IT</b> I2H, I3+	<b>LU</b> I2E, I3B/P	<b>NL</b> I2L, I3B/P	<b>NO</b> I3B/P	<b>PT</b> I2H, I3+
<b>ES</b> I2H, I3+	<b>SE</b> I2H, I3B/P	<b>CY</b> I3B/P,I3+	<b>EE</b> I3B/P,I2H	<b>LT</b> I3B/P,I2H
<b>LV</b> I3B/P,I2H	<b>MT</b> I3B/P,	<b>HU</b> I3B/P,I2H	<b>PL</b> I3B/P	<b>SI</b> I3B/P,I2H
<b>SK</b> I2H				

### 13. PRESUNTOS PROBLEMAS Y POSIBLES SOLUCIONES

Antes de que intente a resolver cualquier problema con su aparato asegúrese de que todas las instrucciones hayan sido correctamente observadas.

#### **Advertencia:**

Todos los problemas técnicos de gas o eléctricos que pueda tener con su aparato aún tienen que ser atendidos por un técnico profesional.

SÍNTOMAS	SOLUCIÓN
Después de repetidos intentos de encendido la llama piloto no se enciende	<ol style="list-style-type: none"> <li>1. Si se trata del primer encendido o si se acaba de hacer un servicio técnico del aparato, es que en las tuberías hay aire. Pasará un rato hasta que todo el aire se salga de las tuberías y empiece a salir gas, entonces podrá encender la llama. Intente encender la llama piloto repetidas veces para que el aire se salga más rápido.</li> <li>2. Controle si la llave de suministro está lo suficientemente abierta y si la presión de gas es adecuada.</li> <li>3. Averigüe si saltan chispas entre el electrodo de chispa y llama piloto:               <ol style="list-style-type: none"> <li>a) Si no hay chispas controle si hay conexión entre el electrodo y encendedor.</li> <li>b) Controle si la chispa esta cortocircuitada o desviada a otro lugar.</li> <li>c) Controle si el electrodo está roto.</li> </ol> </li> </ol>
La llama piloto se apaga después de haberse encendido.	<ol style="list-style-type: none"> <li>1. Controle si la llama está lo suficientemente fuerte para poder recorrer el borde de termopar. Si la llama está demasiado baja hay que aumentar la presión de suministro de gas. Si no se puede aumentar la altura de la llama piloto, puede ser que exista una obstrucción.</li> <li>2. Controle si el interruptor de termopar está correctamente acoplado a la válvula de gas.</li> <li>3. Controle si la válvula está rota.</li> <li>4. Controle si la placa cortatiro está correctamente instalada .(Ver pág.20)</li> </ol>
La llama principal se apaga cuando se calienta el aparato.	<ol style="list-style-type: none"> <li>1. Eso puede ser un resultado de funcionamiento normal del termostato. Controle si la llama piloto puede calentar el termopar lo suficiente. Si la llama piloto es demasiado baja, hay que ajustar el suministro de gas del quemador.</li> <li>2. Controle si la placa cortatiro está instalada correctamente. (Ver pág.20.)</li> </ol>
Hollín va acumulándose sobre el cristal.	<ol style="list-style-type: none"> <li>1. Controle si la gravilla de lava está correctamente distribuida sobre el quemador.</li> <li>2. Puede ser que el quemador piloto esté cubierto por el relleno de quemador, en caso de ser así, hay que limpiarlo.</li> <li>3. Elimine cualquier obstrucción de los orificios de quemador.</li> <li>4. Controle el funcionamiento correcto del conducto de humo y asegúrese que no haya obstrucciones ni bloqueos.</li> <li>5. Controle la presión en las tuberías de gas</li> </ol>
Llamas azules agudas que se desprenden del quemador o una llama piloto ardiendo a toda fuerza.	<ol style="list-style-type: none"> <li>1. Controle si está instalada la placa cortatiro.</li> </ol>
La llama piloto es débil y se va apagando.	<ol style="list-style-type: none"> <li>1. Controle la presión del piloto o el trayecto de evacuación.</li> </ol>
El quemador principal no se enciende después de haberse encendido la llama piloto.	<ol style="list-style-type: none"> <li>1. Compruebe si funciona el botón de accionamiento y que las pilas no estan vacías.</li> <li>2. Posible avería del bloque de gas.</li> <li>3. Compruebe que la llama piloto enciende bien el quemador.</li> <li>4. Controle que las boquillas del quemado no esten obstruidas</li> </ol>

### Tabla de trayectos concéntricos

Trayecto	Ilustración	X total en metros		Y total en metros		Cortatiro			
		min*	max*	min*	max*	1040-1041-042	1053-1054-1055	1045-1046-1047 1056-1057-1058	1070-1071-1072-1073
Salida de fachada directa	F	0	0	0	0				Solo salida de fachada directa permitida en aparato NG - Retire deflector
Salida de fachada indirecta	A-B	1	3	0	3		Retire deflector		Retire deflector
Evacuación por tejado sin desviación		2	12			Desde 2 metros	Desde 2 metros	Desde 3 metros	Desde 2 metros
Evacuación por tejado desviación 45° **	D	3	12	0	4	Desde 2 metros	Desde 2 metros	Desde 3 metros	Desde 2 metros
Evacuación por tejado desviación 90° ***	E	1	12	0	2	Desde 2 metros	Desde 2 metros	Desde 3 metros	Desde 2 metros

Codo 45 grados longitud nominal 1 metro

Codo 90 grados longitud nominal 2 metros

\* longitud excl. las salidas de techo y de fachada. ¡La longitud inicial tiene siempre que ser de 1 metro!

\*\* Relación vertical : horizontal  $X + X1 + X2 : Y = 2 : 1$

\*\*\* Relación vertical : horizontal  $X + X1 : Y = 2 : 1$

#### Determinación de restricción 1040-1041-1042:

Evacuación por fachada - 1 metro vertical, codo 90°, máx.3 metros horizontal, sin cortatiro.

Evacuación por tejado - 2 hasta 5 metros vertical. Instalar placa cortatiro de 35 mm.

Evacuación por tejado - 5 hasta 12 metros vertical + placa cortatiro de 52 mm.

#### Determinación de restricción 1045-1046-1047

Evacuación por fachada - 1 metro vertical, codo 90°, máx.2 metros horizontal, sin cortatiro.

Evacuación por tejado - 3 hasta 12 metros vertical. Instalar placa cortatiro de 50 mm.

#### Determinación de restricción 1053-1054-1055:

Evacuación por fachada - 1 metro vertical, codo 90°, máx.3 metros horizontal, retire deflector, sin cortatiro.

Evacuación por tejado - 2 hasta 4 metros vertical. Instalar placa cortatiro de 30 mm

Evacuación por tejado - 4 hasta 6 metros vertical. Instalar placa cortatiro de 40 mm

Evacuación por tejado - 6 hasta 12 metros vertical. Instalar placa cortatiro de 50 mm

#### Determinación de restricción 1056-1057-1058:

Evacuación por fachada - 1 metro vertical, codo 90°, máx.3 metros horizontal, sin cortatiro.

Evacuación por tejado - 3 hasta 12 metros vertical. Instalar placa cortatiro de 50 mm.

#### Determinación de restricción 1070-1071-1072-1073:

Evacuación por fachada - codo 90°, salida fachada, retire deflector, sin cortatiro.

**¡Atención! Salida de fachada directa solo permite aparato NG**

Evacuación por fachada - 1 metro vertical, codo 90°, máx.3 metros horizontal, sin cortatiro.

Evacuación por tejado - 2 hasta 5 metros vertical. Instalar placa cortatiro de 30 mm

Evacuación por tejado - 5 hasta 12 metros vertical. Instalar placa cortatiro de 40 mm

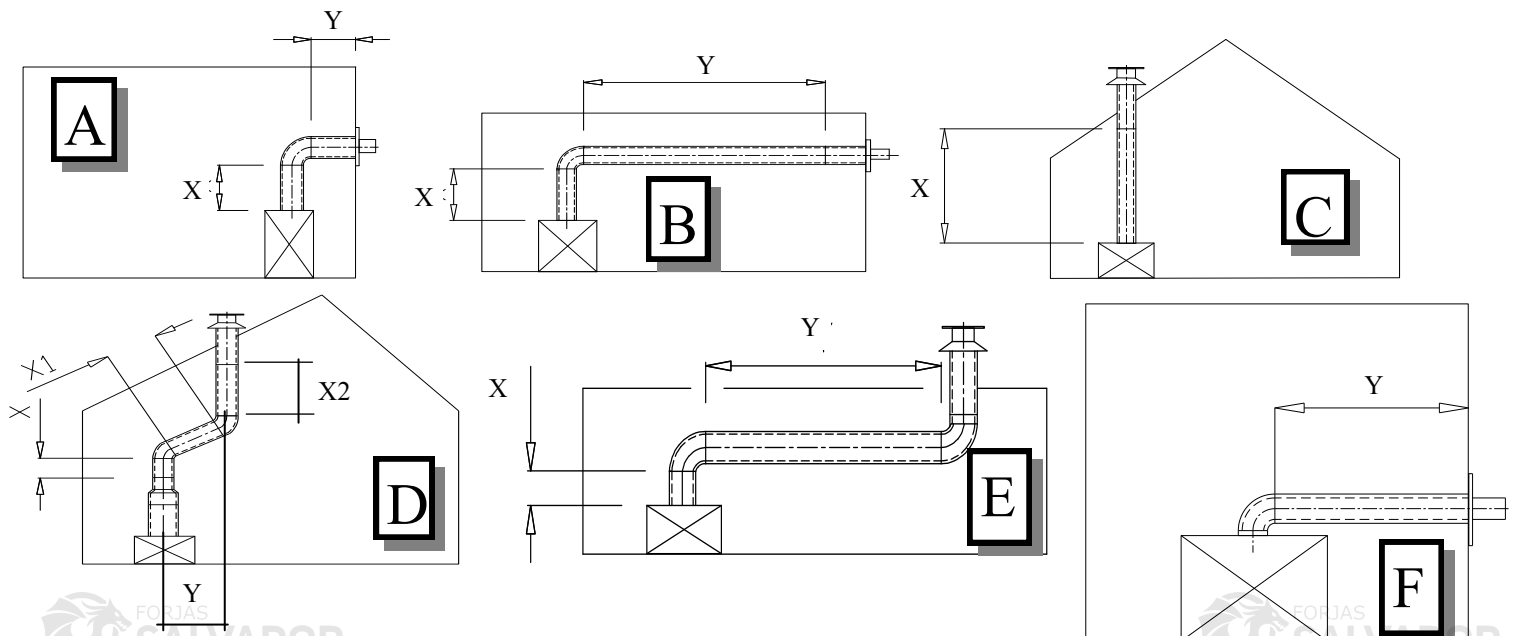

**A** FORJAS SALVADOR

Ø	100	130
H1	955	955
H2	460	460
H3	220	220

**B**

Ø	100	130
K	85	95
M	55	65
x	35	45
y	125	140

**C** FORJAS Pág.29

Ø	100	130
D	150	200

**D**

Ø	100	130
K	85	95
L	105	125
M	55	65
x	130	155
y	160	185

**E**

Ø	100	130
D	150	200
H	50-90	50-90

**F**

Ø	100	130
Ø1	152	202
D	97	127

**G**

Ø	100	130
D	153	203
A	300	350
B	260	310

**H**

Ø	100	130
D	150	200

**I**

Ø	100	130
A	275	300
B	350	400
C	175	200
D	151	201

**J**

Ø	100	130
D	155	205

**K**

Ø	100	130
D	150	200
A	275	325

**M**

Ø	100	130
D	160	210
C	750	750
C"	750	1000

**L**

**N**

**O**

**P**

Ø	100	130
D	155	205
C	520	575
C"	500	550
H	155	160

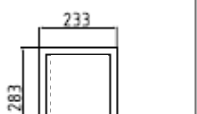
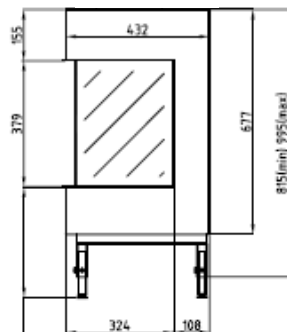
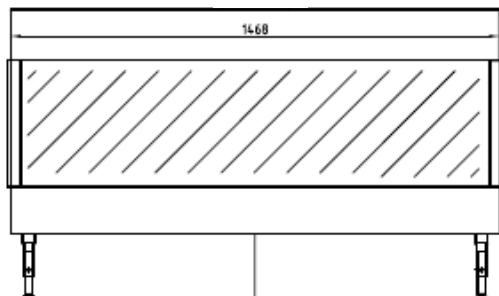
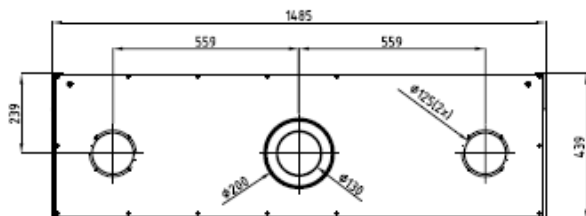

280mm mínimo con las patas acortadas

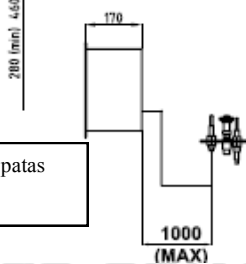

ADOR

ador.com

ANGULO

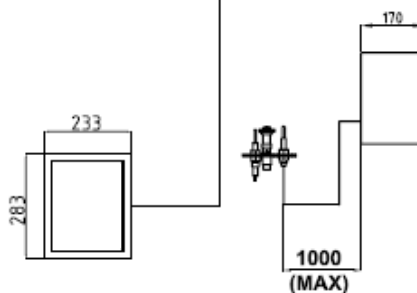
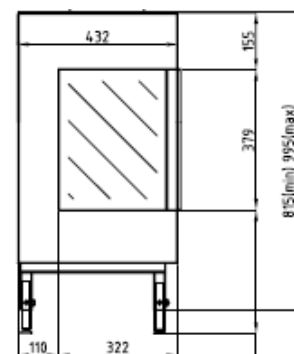
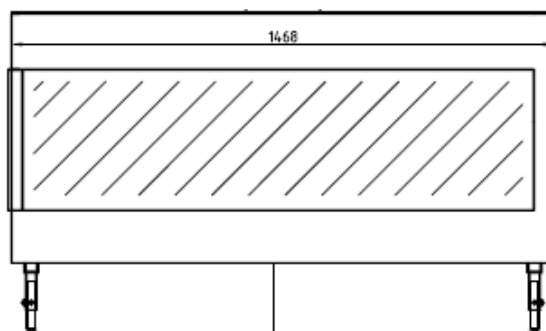
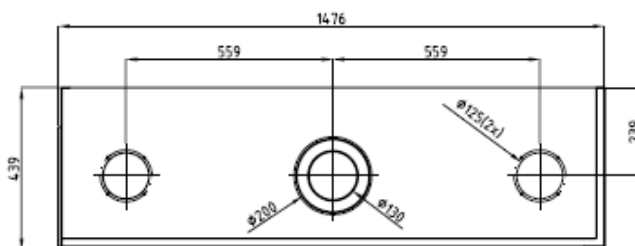

280mm mínimo con las patas acortadas

TC  
TRES CARAS

ANGULO

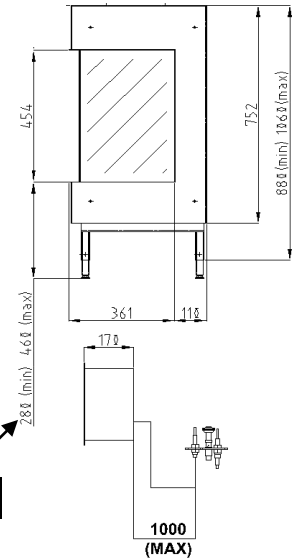
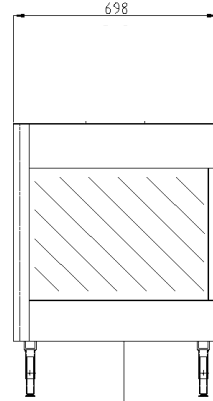
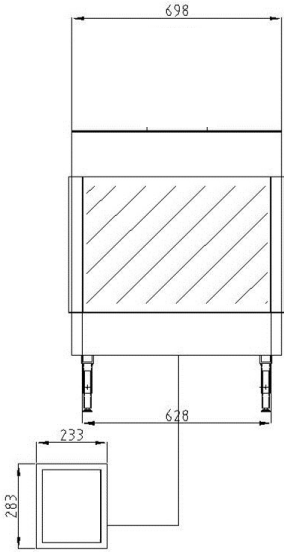
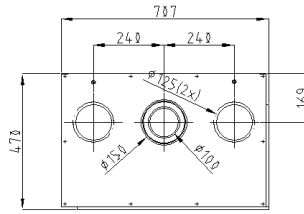
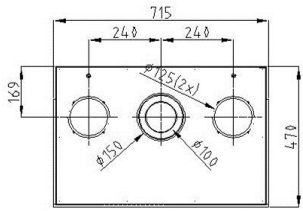

Tamaño mínimo 280mm con patas acortadas

280mm mínimo con las patas acortadas

1000  
(MAX)

1000  
(MAX)

1056/1057/1058

ANGULO

TC  
TRES CARAS

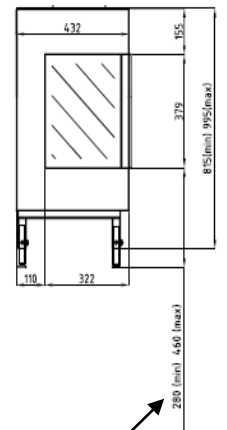
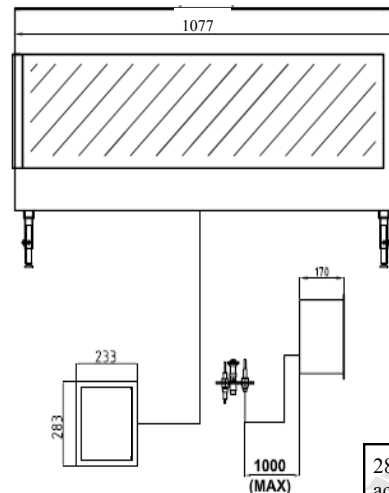
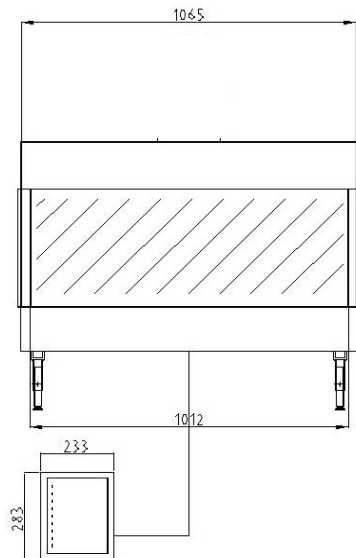
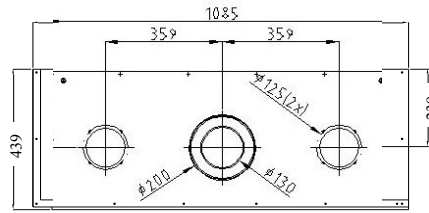
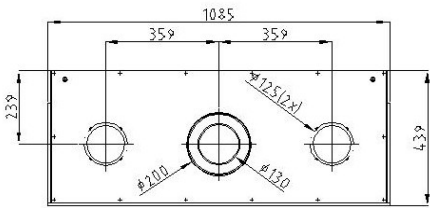

280mm mínimo con las patas acortadas

280mm mínimo con las patas acortadas

1000  
(MAX)

1000  
(MAX)

TC  
TRES CARAS

1045/1046/1047

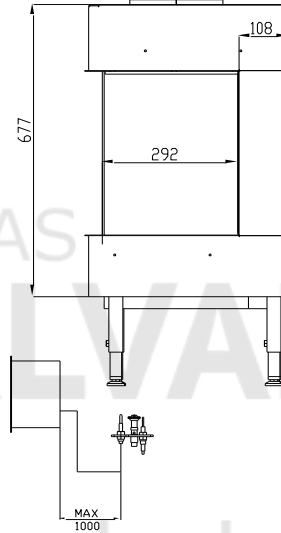
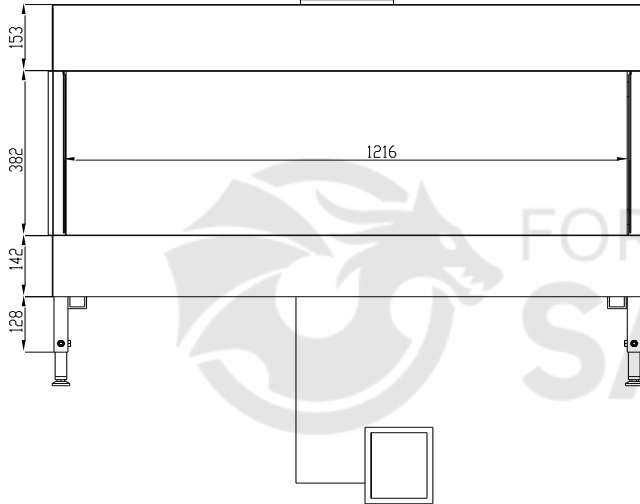
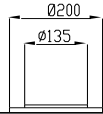
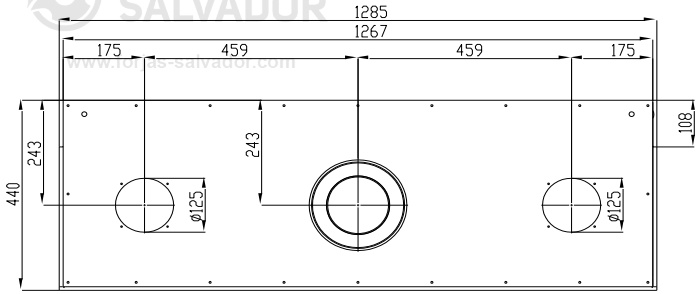

www.forjas-salvador.com

ANGULO

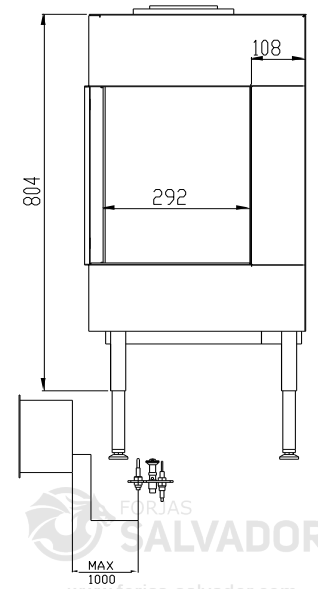
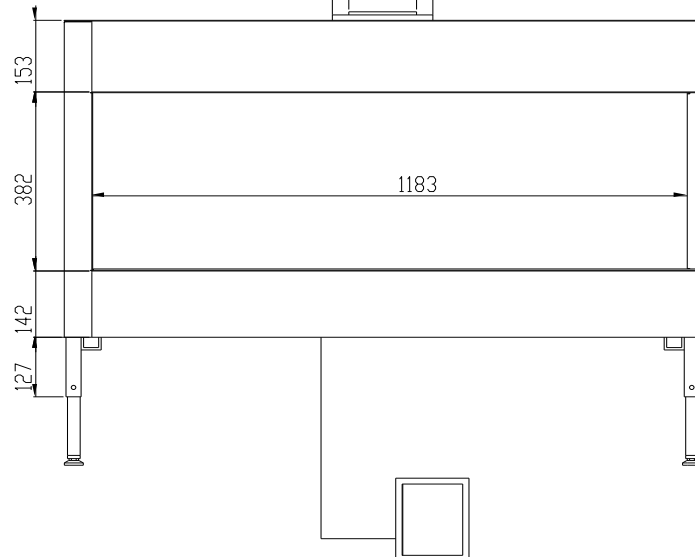
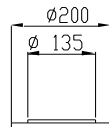
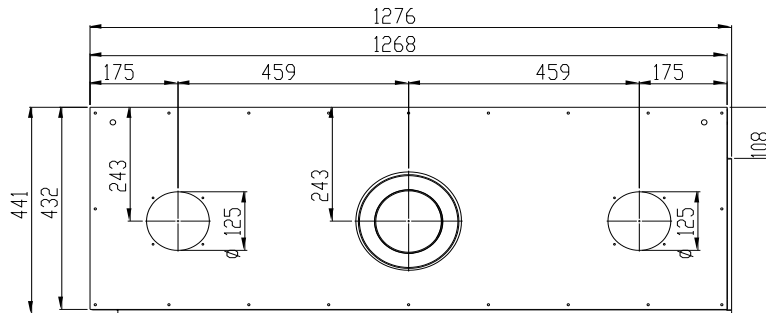

TC  
TRES CARAS

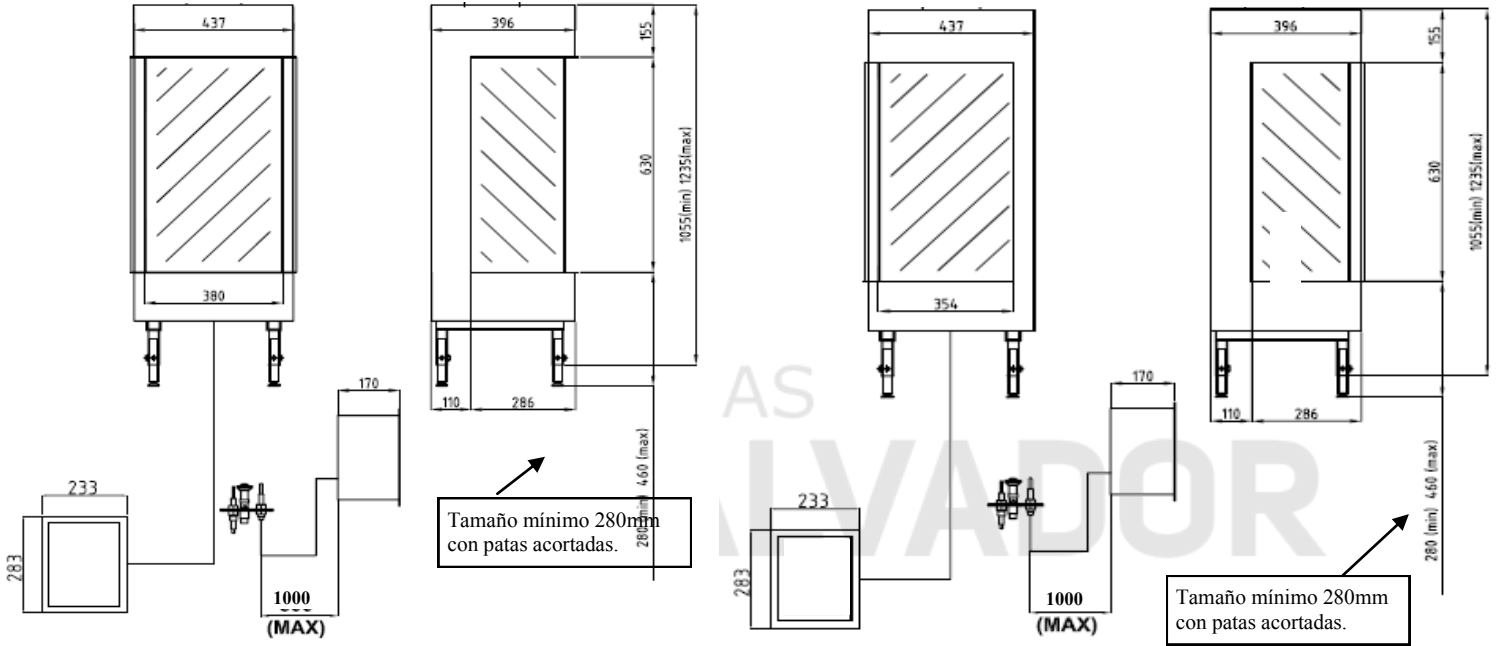
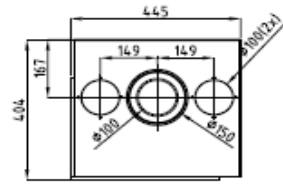
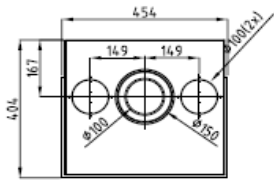

www.1070/1071/1072/1073.com

FRENTE

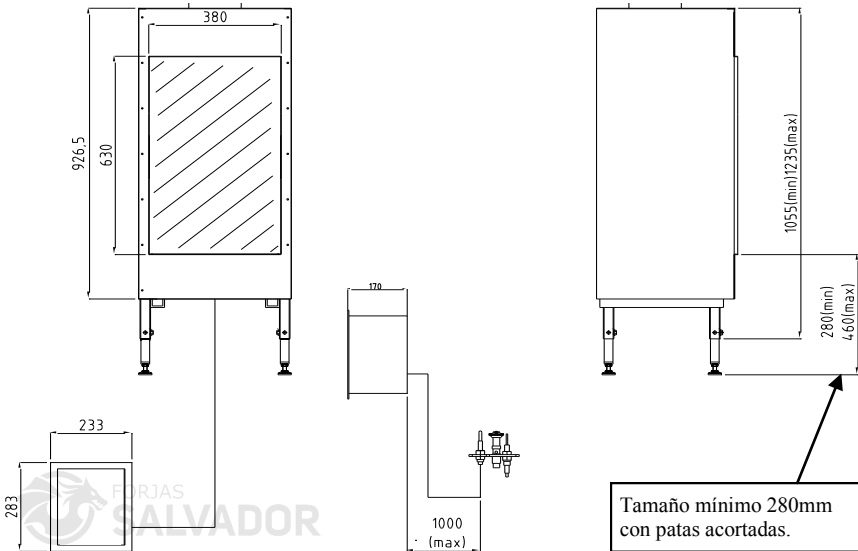
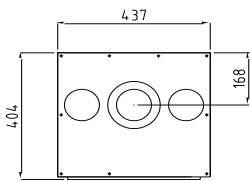

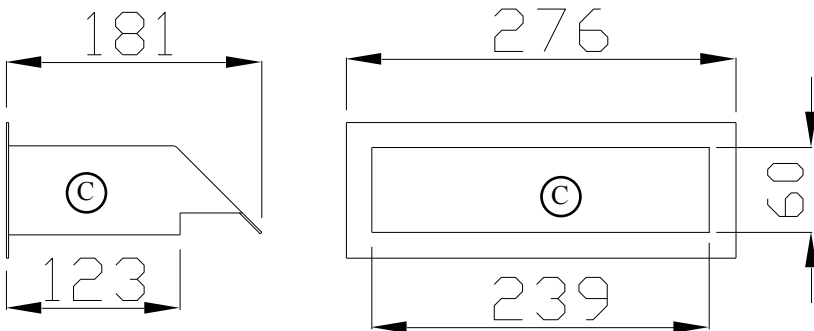
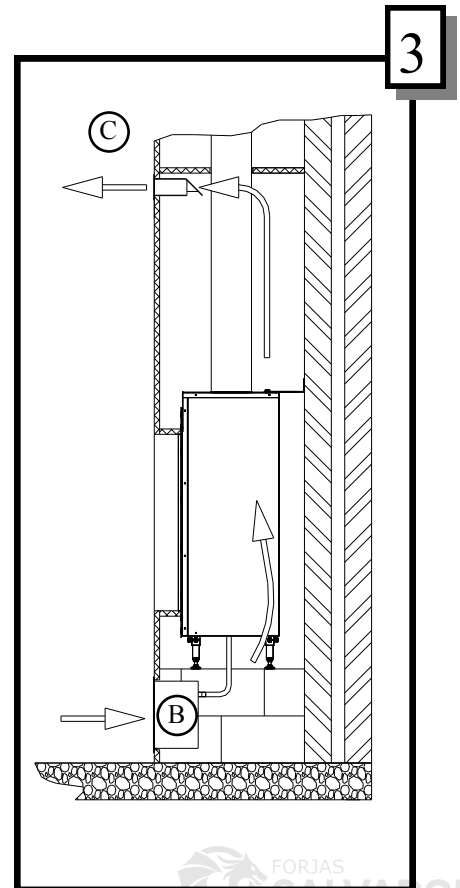
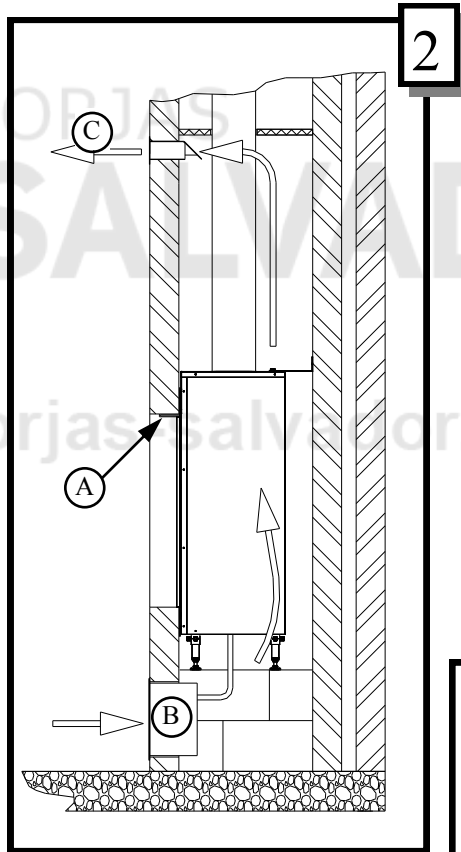
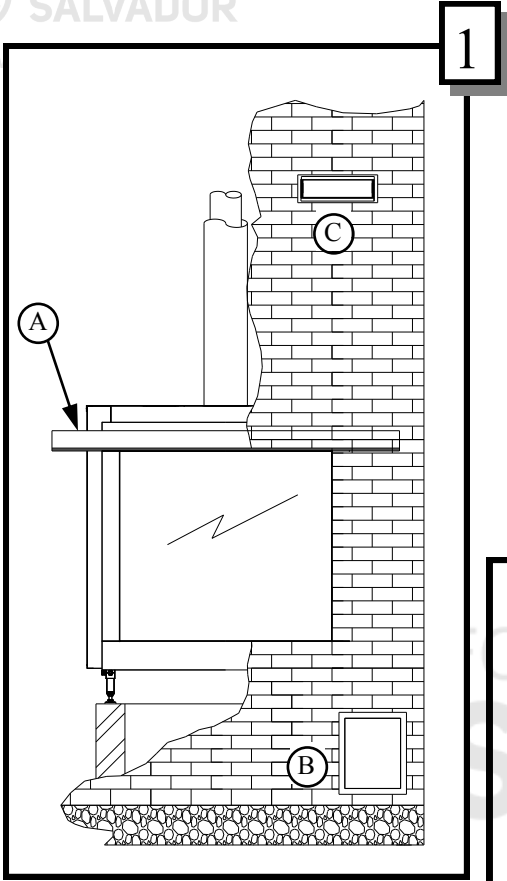

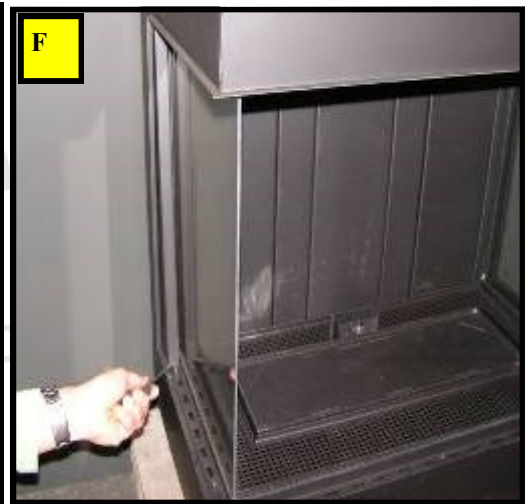

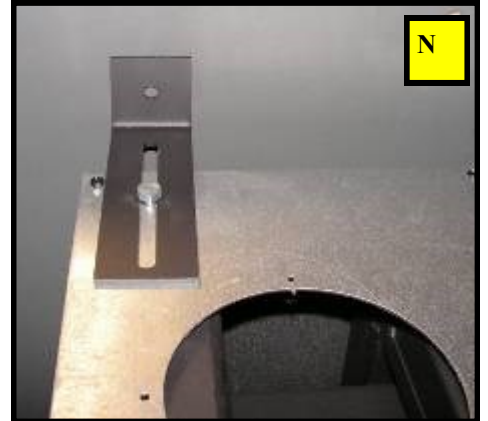
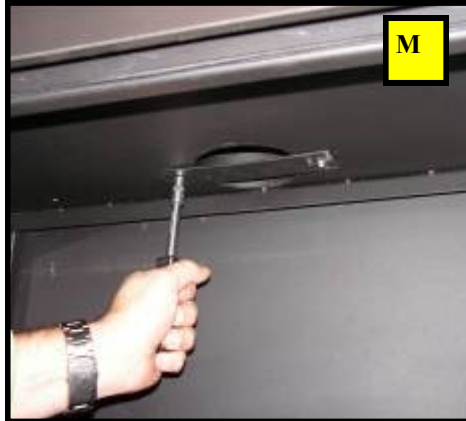
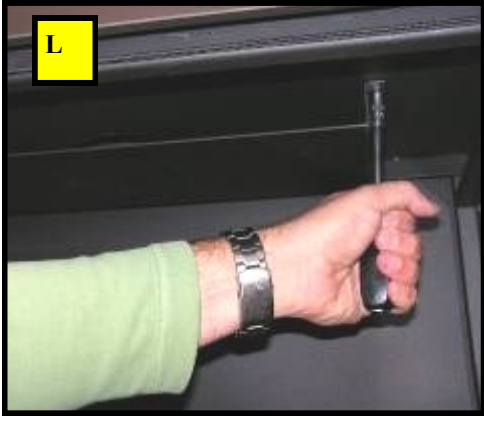

[www.forjas-salvador.com](http://www.forjas-salvador.com)

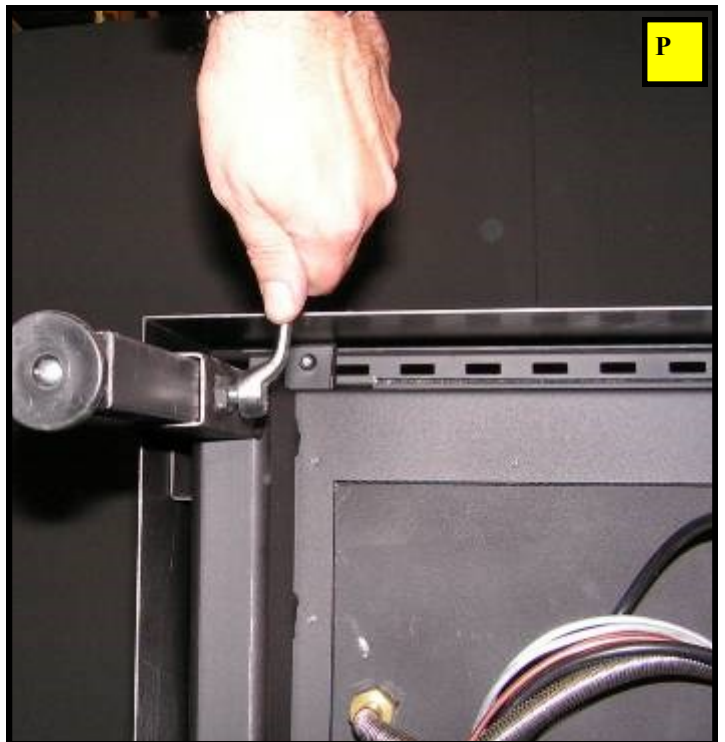

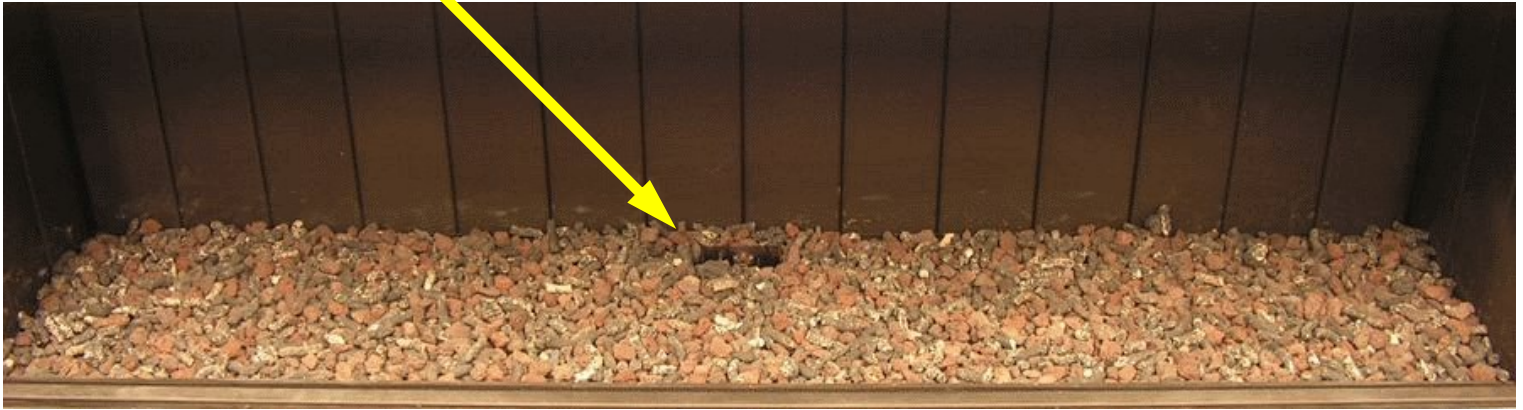
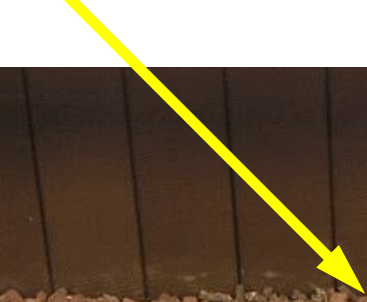





# 1045 / 1046 / 1047



www.forjas-salvador.com









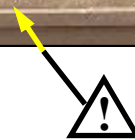











www. 1053 a 1055 – 1045 a 1047 y 1070 a 1073



**1040 a 1042 - 1045 a 1047 y 1056 a 1058**



**Carrara**

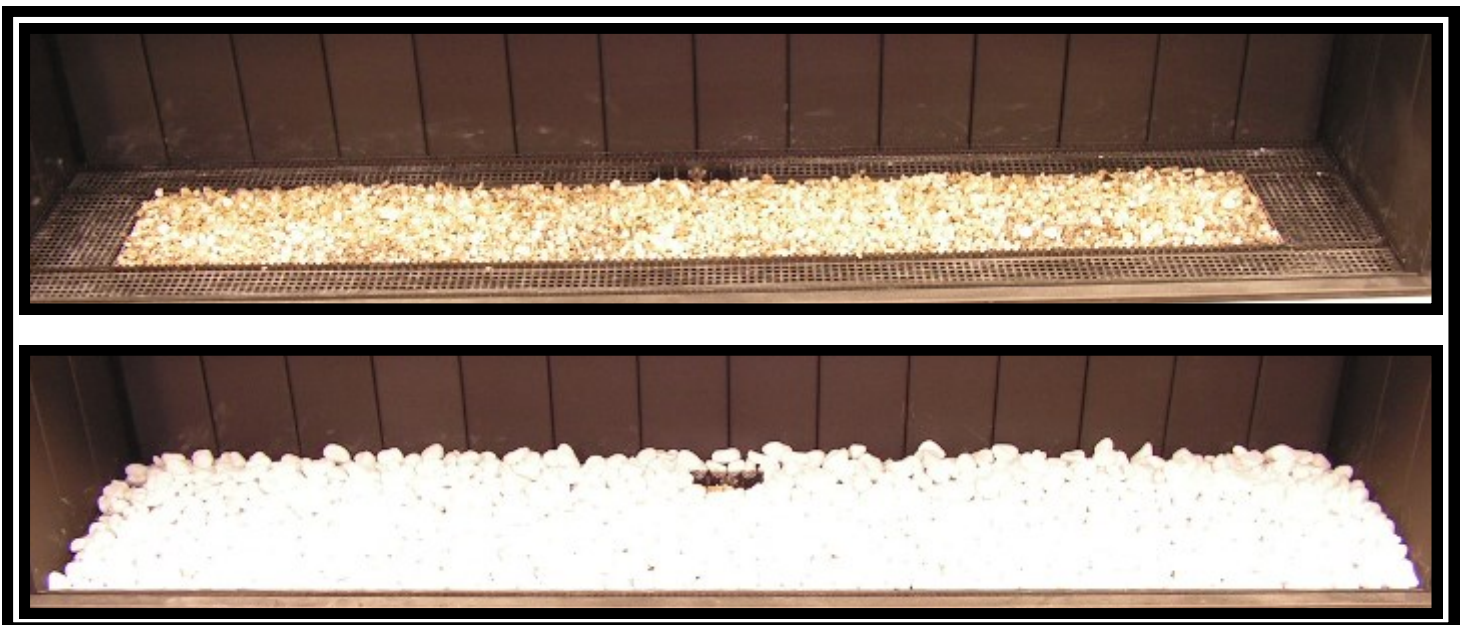



[www.forjas-salvador.com](http://www.forjas-salvador.com)

**INDUSTRIAS HERGOM, S.A.**

SOTO DE LA MARINA - Cantabria  
Apartado de Correos, 208  
39080 Santander (ESPAÑA)  
Tel.: (942) 587000  
[www.hergom.com](http://www.hergom.com)