

BRITISH FIRES KNIGHTWOOD

Chimenea eléctrica de gran formato y estética vertical que destaca por su imponente presencia y su amplia ventana de fuego.



[Ver más información online](#)

ES

CHIMENEA ELÉCTRICA LED KNIGHTWOOD

INSTRUCCIONES DE INSTALACIÓN Y USO



**BRITISH
FIRES**

SECCIÓN	CONTENIDOS	PÁGINA
1.0	Notas importantes	02
2.0	Requisitos de instalación	03
3.0	Datos del aparato	04
4.0	Lista de control de componentes	05
5.0	Requisitos del sitio	05
6.0	Distancias a combustibles	06
7.0	Desembalaje del aparato	06
8.0	Preparación del aparato	07
8.1	Desmontaje del cristal delantero	07-08
9.0	Vista general de la instalación	09
9.1	Instalación - Apertura existente	09-10
9.2	Instalación - Pared de montantes	11-12
10.0	Instalación de los Deluxe real logs	13
11.0	Emparejamiento del mando a distancia	15
12.0	Funcionamiento del Knightwood	16-19
13.0	Sistema de desconexión de seguridad	20
14.0	Limpieza y mantenimiento	20
15.0	Guía de resolución de problemas	21
16.0	Servicio	22
17.0	Piezas de recambio	23
18.0	Dimensiones	24
19.0	Garantía, Términos y Condiciones	25

IMPORTANTE: LEA ATENTAMENTE ESTAS INSTRUCCIONES Y CONSÉRVELAS PARA FUTURAS CONSULTAS.

Al utilizar este aparato eléctrico, deben seguirse las precauciones básicas para reducir el riesgo de incendio, descarga eléctrica y lesiones personales, incluyendo las siguientes:

Este calefactor debe utilizarse únicamente con una fuente de alimentación de CA y la tensión marcada en la etiqueta de características del calefactor debe corresponder a la tensión de alimentación.

NO encienda el aparato hasta que esté correctamente instalado como se describe en este manual.

Este aparato puede ser utilizado por niños a partir de 8 años y por personas con capacidades físicas, sensoriales o mentales reducidas o con falta de experiencia y conocimientos, si han recibido supervisión o instrucciones sobre el uso del aparato de forma segura y comprenden los peligros que conlleva. Los niños no deben jugar con el aparato. La limpieza y el mantenimiento no deben ser realizados por niños sin supervisión.

Los niños menores de 3 años deben mantenerse alejados a menos que estén continuamente supervisados. Los niños de edades comprendidas entre los 3 y los 8 años sólo podrán encender y apagar el aparato si éste ha sido colocado o instalado en su posición de funcionamiento normal prevista y han sido supervisados o instruidos acerca del uso del aparato de forma segura y comprenden los peligros que conlleva.

Los niños a partir de 3 años y menores de 8 no deben enchufar, regular y limpiar el aparato ni realizar el mantenimiento del usuario.

Advertencia: Algunas partes de este aparato pueden calentarse mucho y provocar quemaduras. Debe prestarse especial atención en presencia de niños

y personas vulnerables.

Compruebe que todas las piezas incluidas están intactas y no están dañadas. Si el cable de alimentación está dañado, debe ser sustituido por el fabricante, su agente de servicio o personas con cualificación similar con el fin de evitar un peligro. No utilice nunca el aparato si el cable o cualquier parte del mismo presenta signos de deterioro. El calefactor no debe estar situado inmediatamente debajo de una toma de corriente.

NO utilice este calefactor en las inmediaciones de un baño, una ducha o una piscina.

Advertencia: Para evitar el sobrecalentamiento,  NO cubra el ventilador del Calefactor.

NO utilice este calefactor con un programador, temporizador, sistema de control remoto independiente o cualquier otro dispositivo que encienda el calefactor automáticamente, ya que existe riesgo de incendio si el calefactor se tapa o se coloca de forma incorrecta.

Advertencia: Con el fin de evitar riesgos debidos a un restablecimiento involuntario de la desconexión térmica, este aparato no debe alimentarse a través de un dispositivo de conmutación externo, como un temporizador, ni conectarse a un circuito que sea encendido y apagado regularmente por la compañía eléctrica.

Advertencia: Este calefactor no está equipado con un dispositivo para controlar la temperatura ambiente. No utilice este calefactor en habitaciones pequeñas cuando estén ocupadas por personas que no sean capaces de salir de la habitación por sí solas, a menos que exista una supervisión constante.

Mantenga los muebles, cortinas y otros materiales

textiles alejados del aparato.

NO deje el aparato desatendido durante su uso. NO pase el cable de alimentación por debajo de alfombras, moquetas, etc.

 NO cubra ni obstruya el calefactor de ninguna manera. Si se cubre accidentalmente, se producirá un sobrecalentamiento.

No sumerja nunca el aparato en agua u otros líquidos.

NO utilice el aparato al aire libre.

Antes de limpiar el aparato, asegúrese de que esté desenchufado de la corriente y de que esté completamente frío.

NO limpie el aparato con productos químicos abrasivos.

No utilice nunca accesorios no recomendados o suministrados por el fabricante. Podría causar peligro al usuario o daños al aparato.

NO introduzca ni permita que se introduzcan objetos extraños en las rejillas de ventilación de entrada o salida, ya que podría provocar una descarga eléctrica, un incendio o daños en el aparato.

NO instale el fuego utilizando un cable alargador.

Desenchufe el aparato de la red eléctrica si no va a utilizarlo durante mucho tiempo.

Este aparato sólo es adecuado para espacios bien aislados o para un uso ocasional.

NO utilice este aparato en un conducto de humos abierto.

El aparato se suministra con un enchufe de dos clavijas precableado (fusible de 13 amperios) y 1,8 metros de cable eléctrico. Por lo tanto, es necesario que haya una toma de corriente adecuada dentro de esta distancia y que sea fácilmente accesible. Este aparato es adecuado para su instalación en casas de vacaciones/parques estáticos. El aparato puede conectarse a una regleta de fusibles, siempre que la regleta de fusibles sea externa a la instalación y fácilmente accesible; esta operación debe realizarla un agente de servicio o una persona competente, como un electricista cualificado.

CHIMENEA ELÉCTRICA LED KNIGHTWOOD

Peso	70 kg
Dimensiones	1525 x 802 x 392.5 mm
Tensión de alimentación y potencia nominal	220-240V AC, 50Hz
Capacidad del fusible	13 Amp
Elementos calefactores	1260 - 1500W
Iluminación	LED



www.forjas-salvador.com

ADVERTENCIA:

Antes de cerrar el aparato, pruebe la alimentación eléctrica para asegurarse de que funciona correctamente.

Artículo	Símbolo	Valor	Unid
PRODUCCIÓN DE CALOR			
Nominal Producción de calor	Pnom	1.5	KW
Producción mínima de calor (indicativa)	Pmin	0.75	KW
Producción de calor continua máxima	Pmax, c	1.5	KW

CONSUMO ELÉCTRICO AUXILIAR

Producción de calor AI nominal	elmax	0.0	KW
Con la potencia calorífica mínima	elmin	0.0	KW
Modo En espera	elSB	0.0	KW

Artículo	Unid
TIPOS DE APOORTE TÉRMICO, SÓLO PARA ACUMULADORES ELÉCTRICOS DE CALOR LOCALES	
Control manual de la carga térmica con termostato integrado	N/A
Control manual de la carga térmica con realimentación de la temperatura ambiente y/o exterior	N/A
Control electrónico de la carga térmica con retroalimentación de la temperatura ambiente y/o exterior	N/A
Producción de calor asistida por ventilador	N/A

TIPO DE PRODUCCIÓN DE CALOR/REGULACIÓN DE LA TEMPERATURA AMBIENTE

Producción de calor de una etapa y sin control de la temperatura ambiente	No
Dos o más etapas manuales sin control de temperatura	No
Con termostato mecánico de control de la temperatura ambiente	Sí
Con control electrónico de la temperatura ambiente	No
Control electrónico de la temperatura ambiente y temporizador diario	Sí
Control electrónico de la temperatura ambiente y temporizador semanal	Sí

Artículo	Unid
OTRAS OPCIONES DE CONTROL	
Control de temperatura ambiente con detección de presencia	No
Control de temperatura ambiente con detección de ventana abierta	Sí
Con opción de control de distancia	No
Con control de arranque adaptativo	No
Con limitación del tiempo de trabajo	No
Con sensor de bombilla negra	No

Este fuego está equipado con diodos emisores de luz (LED) en lugar de bombillas convencionales. Los LED generan los mismos niveles de luz que las bombillas convencionales, pero consumen una fracción de la energía.

La etiqueta de datos, que incluye el modelo y el número de serie, se encuentra en el interior del fuego, debajo de la carcasa del conjunto térmico.

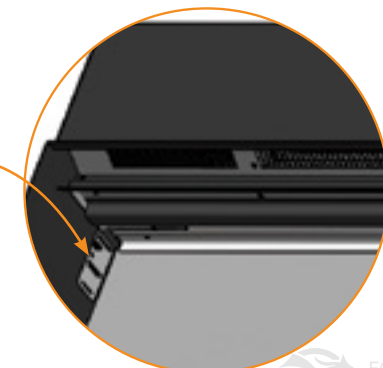
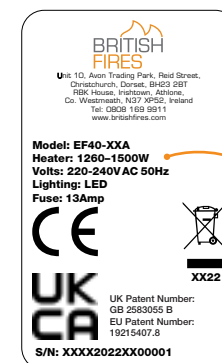

CANTIDAD	DESCRIPCIÓN
1	Unidad calefactora
1	Mando a distancia
2	Baterías AAA
16	Enchufes de pared
16	Tornillos de pared
2	Ventosas de cristal
1	Deluxe real logs

IMPORTANTE

AL DESEMBALAR EL PRODUCTO, TENGA EN CUENTA QUE LOS COMPONENTES SUeltOS SE ENCUENTRAN EN LOS COMPARTIMENTOS SUPERIORES DE POLIESTIRENO

www.forjas-salvador.com

5.0 REQUISITOS DEL SITIO

Debe tenerse en cuenta que el aparato crea corrientes de aire caliente por convección. Estas corrientes mueven el calor desde el entorno de la habitación hacia las superficies de las paredes adyacentes al Calefactor y hacia arriba.

Si el aparato va a fijarse a una pared seca o a una construcción con entramado de madera, deberá confirmarse la integridad y capacidad de la pared para fijar el aparato. En estas circunstancias, es **IMPORTANTE** que no se dañe ninguna barrera de vapor ni ningún elemento estructural de la estructura de la casa.

Si no está seguro de la capacidad de la pared para fijar el aparato o del tipo de fijación mural que debe utilizar, solicite asesoramiento profesional y obtenga las fijaciones correctas. Como alternativa, busque una ubicación más adecuada en la pared.

- **NO** pase el cable de alimentación por debajo de alfombras.
- **NO** lo coloque en un lugar donde cortinas o visillos puedan cubrir el aparato, u otros materiales blandos puedan cubrirlo, por ejemplo, debajo de un perchero.
- **NO** lo coloque detrás de una puerta abierta donde puedan producirse impactos/daños mecánicos.
- **NO** lo coloque donde el cable de alimentación pueda suponer un peligro de tropiezo.
- **NO** se siente, ni se ponga de pie, ni tire con fuerza del aparato.
- **NO** obstruya, cubra ni fuerce la entrada de objetos en las aberturas.
- **NO** utilice el calefactor para secar la ropa.
- **NO** colocar/utilizar en exteriores.

Es **IMPORTANTE** que se mantengan las siguientes distancias entre el aparato y los materiales combustibles. Estas distancias dependen de la ubicación de fijación, tal como se define en las páginas siguientes.

IMPORTANT

Por favor, lea completamente las instrucciones y compruebe que todas las piezas enumeradas están presentes antes del montaje.

La distancia mínima a la parte frontal del aparato es de 900 mm.

No hay espacios libres por encima o al lado del aparato, aparte de estar libre de cortinas y cortinas para una instalación a ras de pared.

Si la Pared de montantes inmediatamente por encima del Calefactor del aparato sobresale por delante del aparato en lugar de quedar enrasada, la Sección colgante de la instalación debe estar hecha de un material incombustible, como silicato cálcico.



FORJAS
SALVADOR

www.forjas-salvador.com

Antes de comenzar la instalación de esta chimenea, lea lo siguiente:

- 1) La instalación debe ser realizada por dos adultos para evitar lesiones o daños. Si por cualquier motivo se considera demasiado pesado, solicite ayuda.
- 2) Pueden ser necesarias dos o más personas para levantar el aparato del palé. Utilice guantes para proporcionar un agarre adicional.
- 3) Al levantar el aparato eléctrico, mantenga siempre la espalda recta. Flexione las piernas y no la espalda. Evite girar la cintura. Es mejor cambiar la posición de los pies.
- 4) Evite flexionar la parte superior del cuerpo y la parte superior. Flexione siempre las rodillas en lugar de la cintura. No se incline hacia delante ni hacia los lados mientras manipula el aparato.
- 5) Utilice las asas situadas en los laterales del aparato para levantarlo y moverlo.
- 6) Mantenga siempre el aparato lo más cerca posible del cuerpo. Esto minimizará la acción en voladizo.
- 7) Se requieren medidas de seguridad adicionales al manipular el cristal, véanse las páginas 7-8.
- 8) Retire el cristal frontal del aparato antes de retirar la cinta adhesiva de ambos lados del hogar. Consulte la Sección 8.1 sobre cómo retirar el cristal frontal.

PRECAUCIÓN

Este aparato es pesado. Solicite siempre ayuda durante el desembalaje y/o la instalación. Lea todas las instrucciones antes de desembalar o instalar el aparato.

8.0 PREPARACIÓN DEL APARATO

Coloque el aparato en su posición de instalación definitiva. Una vez en posición, coloque un nivel en la parte superior del aparato para asegurarse de que está nivelado. Si no está nivelado, hay pies ajustables en la parte inferior del aparato para modificar la Altura. Atornille/desatornille los pies de ajuste con la mano hasta conseguir la Altura deseada.



8.1 DESMONTAJE DEL CRISTAL DELANTERO

Recomendamos encarecidamente que se utilicen dos personas para retirar el cristal, ambas con guantes de protección.

1) Para retirar el cristal frontal del aparato, utilice un destornillador de estrella para retirar los cuatro (4x) tornillos del Soporte de retención del cristal.

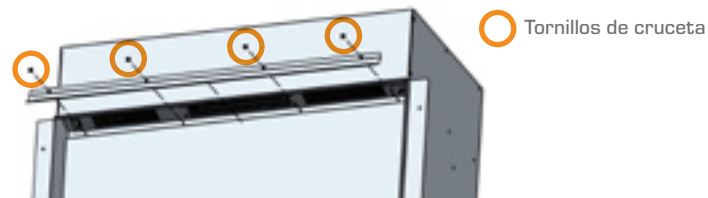

2) Utilice las ventosas suministradas para retirar el cristal delantero, asegúrese de limpiar el interior de las ventosas y la superficie objetivo del cristal con un paño limpio sin pelusas.

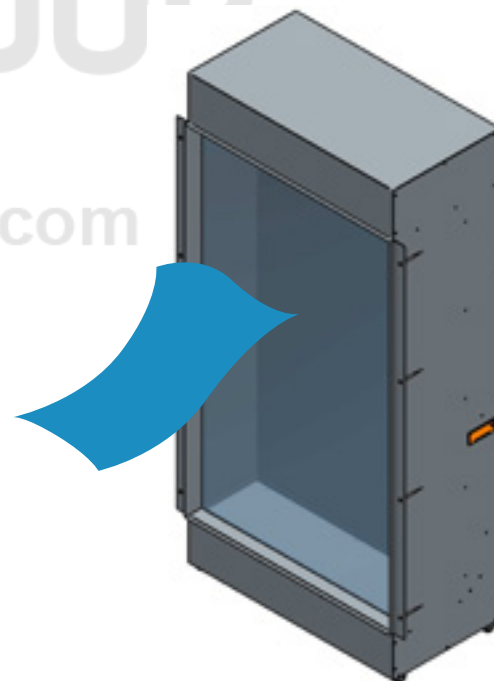

8.1 DESMONTAJE DEL CRISTAL DELANTERO

Abra las asas de las ventosas y presiónelas firmemente sobre el cristal, asegúrese de que no haya burbujas de aire y, a continuación, coloque las asas juntas en cada ventosa. Asegúrese de que las ventosas están bien fijadas en el cristal y levántelas.

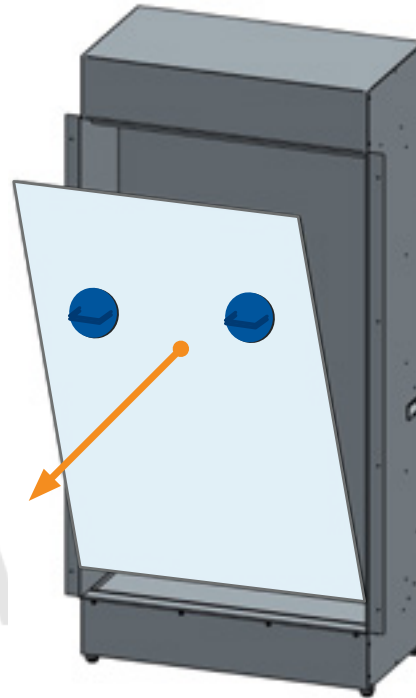
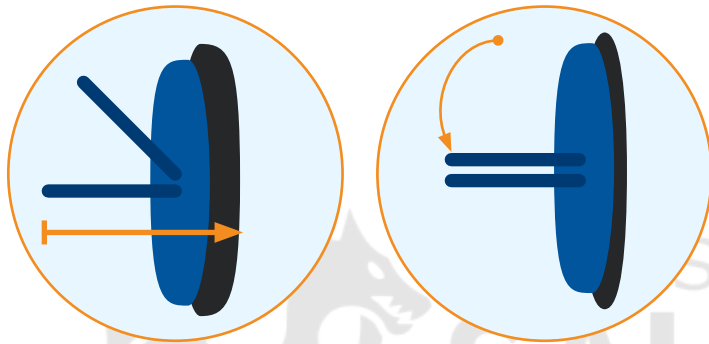

Asegúrese de que el cristal está sujeto en todo momento.

A continuación, levante suavemente la parte superior del cristal hacia usted, asegurándose de que el cristal quede totalmente apoyado.

Levante el cristal y sáquelo del aparato y coloque el cristal sobre una superficie blanda y plana en el suelo.

Coloque la Cama de combustible Deluxe Real Log como se muestra en las páginas siguientes en la Sección 10.0, página 13.

Para volver a instalar el cristal, siga las instrucciones en orden inverso.

www.forjas-salvador.com

IMPORTANTE

Una vez retirado el cristal frontal del aparato, retire con cuidado la cinta adhesiva de ambos lados del hogar.

British Fires no asume ninguna responsabilidad por las lesiones y daños que puedan producirse debido a una instalación o manipulación inadecuadas.

Retire los revestimientos de película protectora de las superficies acabadas/decorativas del aparato, si los hubiera. Después de haber elegido la posición final del aparato teniendo en cuenta la integridad de la pared, se puede fijar el aparato eléctrico a la pared.

Para garantizar la seguridad del cliente, asegúrese de diseñar la instalación de forma que la resistencia tanto de la pared como de las fijaciones de pared utilizadas sea suficiente. No obstruya los orificios de ventilación del aparato. La pared en la que se instale el aparato debe ser plana. Instale el aparato sólo en una superficie vertical. Evite las superficies inclinadas. La instalación en una pared que no sea vertical puede provocar incendios, daños o lesiones.

Si el aparato/pared de montantes se va a montar en una pared seca o en una pared de construcción con entramado de madera, se debe intentar fijar a dos o más montantes de madera, o a los elementos de madera de soporte de la pared utilizando los tornillos de fijación suministrados. Si esto no es posible, la pared debe reforzarse con materiales de construcción adecuados.

Asegúrese de que se utilizan los Enchufes de pared correctos para el tipo de pared a la que se conectan los montantes.

Asegúrese de que la clavija o el fusible sean totalmente accesibles.

9.1 INSTALACIÓN – APERTURA EXISTENTE

SI SE INSTALA EL APARATO EN UNA CHIMENEA EXISTENTE, EL CONDUCTO DE HUMOS DEBE BLOQUEARSE.

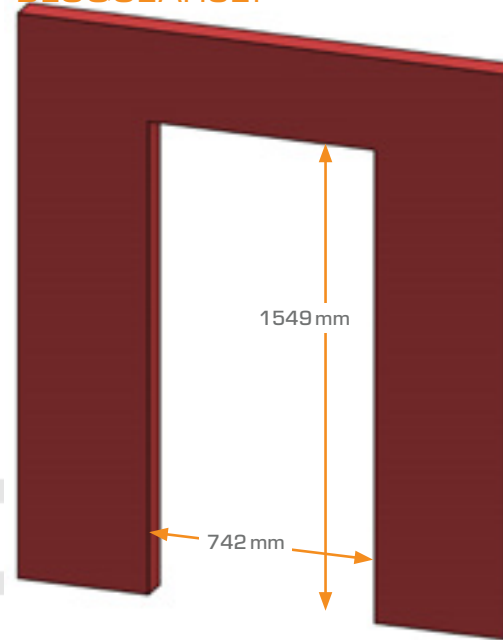

DIMENSIONES ABIERTAS DEL KNIGHTWOOD

ALTURA	ANCHO	PROFUNDIDAD
1549 mm	742mm	392 mm mínimo

TENGA EN CUENTA: Antes de taladrar en la pared, compruebe siempre que no haya cables, tuberías, etc. ocultos. Asegúrese de que los tornillos y Enchufes de pared suministrados son los adecuados para sujetar la Unidad a la superficie. Consulte a una persona cualificada si no está seguro.

9.1 INSTALACIÓN – APERTURA EXISTENTE

- 1) Coloque el aparato en su sitio y, con un lápiz, marque en la pared las posiciones de los 2 orificios.
- 2) Retire el aparato de su posición. A continuación, con una broca de 8 mm, si utiliza la fijación de pared suministrada, perforo 2 orificios de 50 mm de profundidad.
- 3) Inserte el Enchufes de pared en la pared. A continuación, enchufe el aparato a la pared y compruebe que recibe corriente. Consulte las secciones 11.0 y 12.0, páginas 16 y 17, para saber cómo sincronizar el mando a distancia y utilizar el aparato.
- 4) Una vez confirmada la alimentación eléctrica del aparato, introdúzcalo de nuevo en el hueco, alineando los orificios de los soportes con los orificios de la pared.
- 5) Atornille los tornillos de pared a través del Soporte de paredes en el aparato y en los Enchufes de pared en la pared y apriete, asegurando el aparato en su lugar.

 Tornillos de cruceta

8X TORNILLOS DE PARED

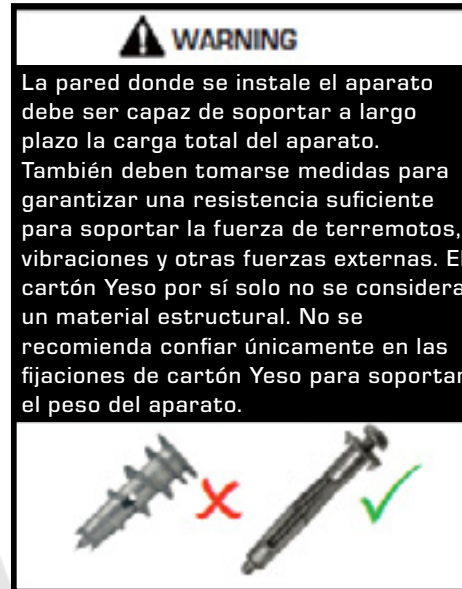
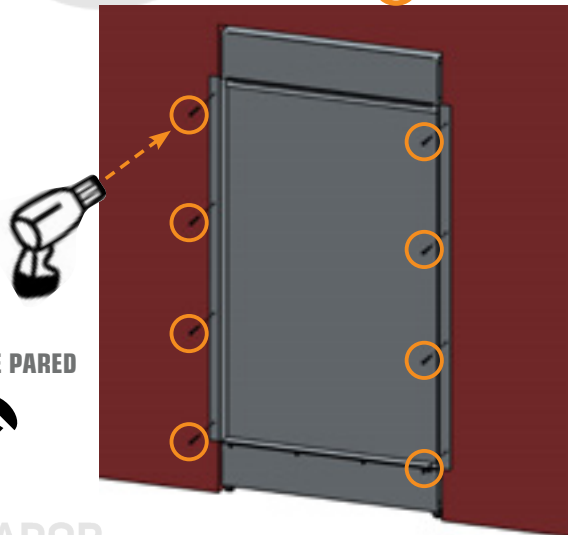

Compruebe periódicamente la seguridad de las fijaciones a la pared. Compruebe también la seguridad del cable de alimentación y de las conexiones. Si el cable de alimentación se daña, debe ser sustituido por un agente de servicio o persona competente, como un electricista cualificado.

Una vez que el aparato esté en la posición correcta, instale la placa de yeso en la pared. Asegúrese de no taladrar la cámara de combustión cuando instale la placa de yeso. A continuación, consulte la Sección 9.2 en las páginas 11 y 12 sobre cómo retirar el cristal frontal e instalar la disposición de la Cama de combustible.

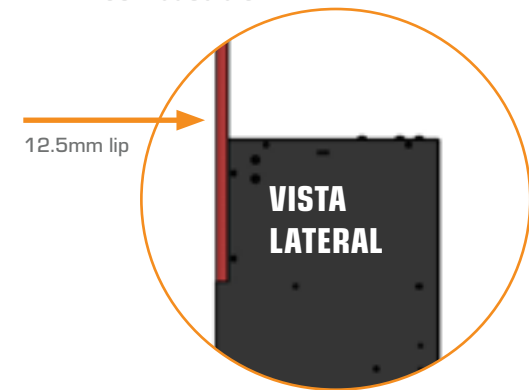

Este aparato debe colocarse sobre una superficie firme y nivelada y en un entorno limpio y libre de polvo.

Una vez que el armazón se haya construido y fijado a la pared y el aparato esté en su posición final, asegúrese de que haya corriente en el aparato antes de instalar cualquier revestimiento/placa de Yeso.

Para una instalación en Pared de montantes, cree una estructura con una abertura de las Dimensiones indicadas a la derecha. Asegúrese de que la estructura está fijada de forma segura a la pared utilizando el método de fijación adecuado; consulte la Sección 9.0 para obtener más información.

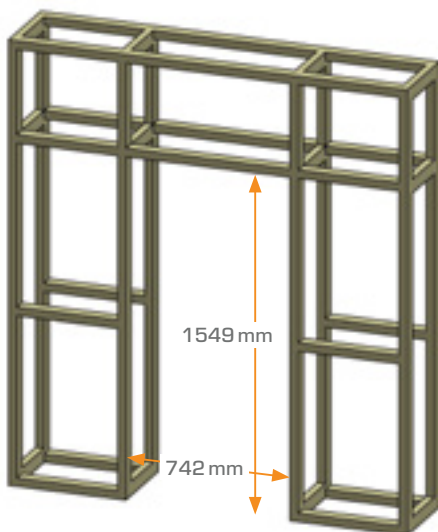

DIMENSIONES ABIERTAS PARA EL MONTANTE DE INSTALACIÓN DEL KNIGHTWOOD		
ALTURA	ANCHO	PROFUNDIDAD
1549mm	742mm	390mm mínimo

- 1) Introduzca el aparato en el falso hogar. Marque con un lápiz a través del soporte de fijación a la pared el lugar donde desea fijar el aparato a la estructura.
- 2) Retire el aparato de su posición y utilice una broca del tamaño adecuado para la fijación mural elegida.
- 3) Vuelva a colocar el aparato en su posición final.
- 4) Atornille los tornillos de pared a través del Soporte de paredes del aparato y en los montantes y apriételes, asegurando el aparato en su posición.
- 5) Una vez que el aparato esté en la posición correcta, enchúfelo a la pared y compruebe que recibe corriente. Consulte las secciones 11.0 y 12.0, páginas 14 y 16, para saber cómo sincronizar el mando a distancia y utilizar el aparato.

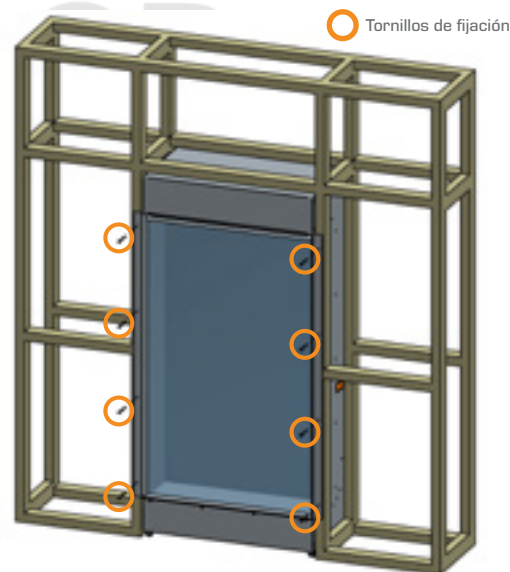

9.2 INSTALACIÓN – PARED DE MONTANTES

CONTINUACIÓN DE LA INSTALACIÓN DE LA PARED DE MONTANTES

Una vez confirmada la alimentación eléctrica del aparato, coloque el revestimiento sobre los montantes. Asegúrese de no taladrar la cámara de combustión al instalar el revestimiento en la estructura. A continuación, consulte la Sección 8.1, páginas 7 y 8, sobre cómo retirar el cristal frontal e instalar la disposición de la Cama de combustible.

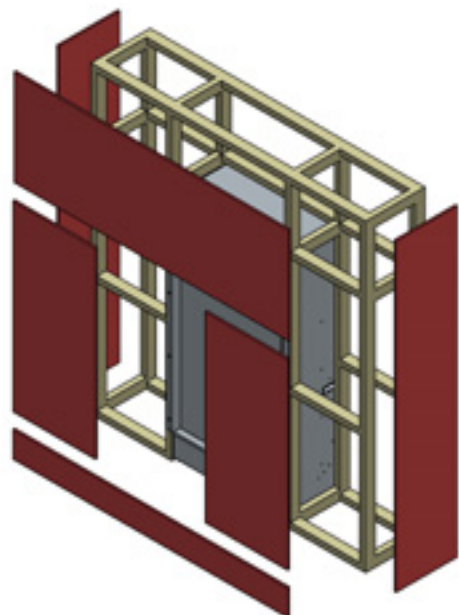

NO PERFORAR A TRAVÉS DE LA SECCIÓN RESALTADA A CONTINUACIÓN

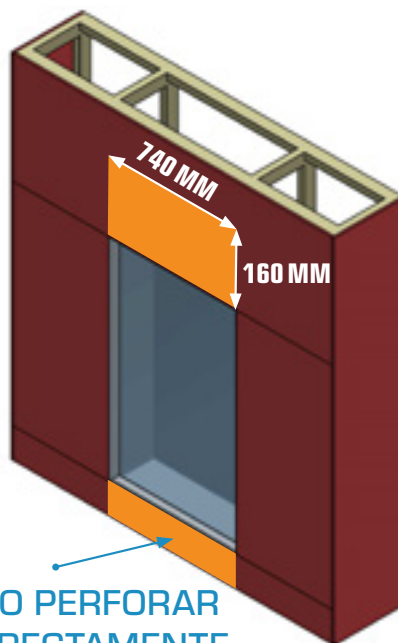

NO PERFORAR DIRECTAMENTE DEBAJO DEL APARATO

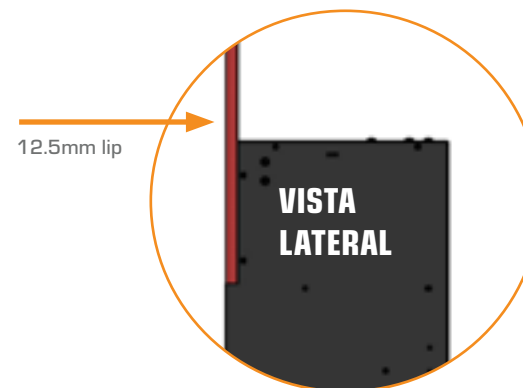

12.5mm lip

VISTA LATERAL

IMPORTANTE:

No taladre el aparato al colocar el revestimiento. ¡El cable de alimentación se encuentra en la parte inferior del aparato!

10.0 INSTALACIÓN DEL DELUXE REAL LOGS

RECOMENDAMOS ENCARECIDAMENTE EL USO DE GUANTES DE PROTECCIÓN PARA MANIPULAR EL VIDRIO.

1) Consulte la Sección 8.1 en la página 10 sobre cómo retirar el cristal frontal para acceder a la Cama de combustible y, a continuación, siga los pasos restantes para instalar la Cama de combustible Deluxe Real Log.

2) Retire los seis (6x) tornillos que sujetan la Cama de combustible en su posición y, a continuación, retire con cuidado la bandeja de la Cama de combustible del aparato y colóquela de forma segura a un lado. Si necesita más ayuda, puede utilizar con cuidado un destornillador plano para hacer palanca y sacar la Cama de combustible.

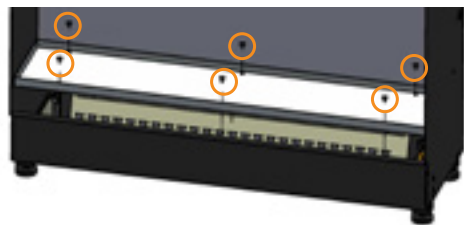

○ Tornillos de cruceta

3) Coloque con cuidado la bandeja de la Cama de combustible de lujo en su posición y alinee los orificios de la Cama de combustible con los orificios de la cámara de combustión. Inserte los dos (2x) tornillos para madera de 1 ½ pulgadas que fijan la Cama de combustible en su posición.



4) Con ayuda de las ventosas, levante con cuidado el cristal frontal hasta la ranura frontal situada en la parte inferior del aparato y, a continuación, vuelva a colocar con cuidado la parte superior del cristal en su posición.

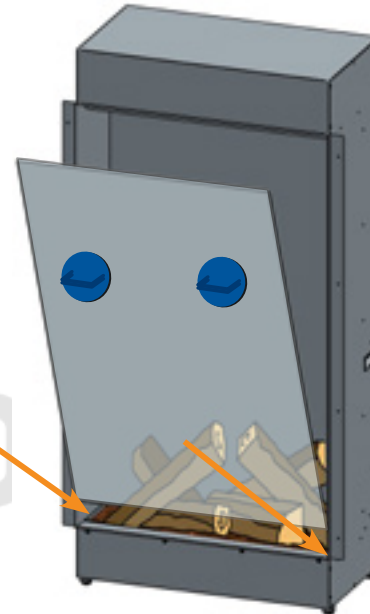

5) Utilice un destornillador de estrella para atornillar los (4x) tornillos a través del Soporte de retención del cristal del aparato, sujetando el cristal en su sitio.

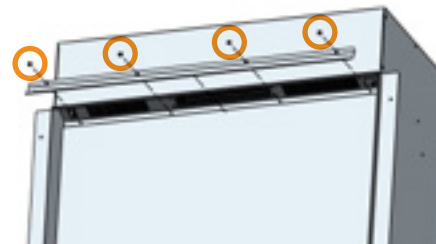



○ Tornillos de cruceta

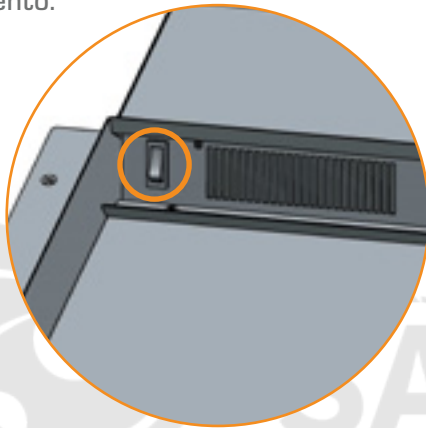

11.0 EMPAREJAMIENTO DEL MANDO A DISTANCIA

El interruptor ON/OFF está situado en la parte frontal, arriba a la izquierda del aparato. Pulse el Botón O/I una vez para encender el fuego. El aparato se encenderá automáticamente. Todas las demás funciones tendrán que ser activadas por el mando a distancia después del emparejamiento.



1 minuto después de encender el aparato mediante el interruptor principal ON/OFF (situado en la parte frontal, arriba a la izquierda del aparato), pulse y mantenga pulsado el botón  y  en el Mando a distancia durante 3 segundos, para emparejar remotamente al aparato, el LCD sólo se visualizará bL (Visualizado en la posición Visualizar temperatura) y parpadeará durante 5 segundos, después volverá al estado actual de Visualizar. A continuación, el mando a distancia se empareja con el aparato.



www.forjas-salvador.com

12.0 FUNCIONAMIENTO DEL KNIGHTWOOD

MANDO A DISTANCIA

La distribución de los botones del Mando a distancia es como se muestra a la derecha, y la información del estado actual de la chimenea eléctrica, como el efecto de la llama, el lecho de combustible, el ajuste, la temperatura y el tiempo ajustado, se muestra en la pantalla LCD del Mando a distancia.



1) EN ESPERA

Encienda/apague el aparato En espera, los ajustes por defecto son: Calefactor ajustado a 27°C, el Efecto principal de la llama es F1, la Cama de combustible es L1 [sin Visualizar temperatura].

2) CONTROL DE LA LLAMA

Cambia el brillo del efecto llama F1, F2, F3, F4, F1 [ajuste del ciclo]

3) CALEFACTOR

El Botón Calefactor cambia a la opción de ajuste de temperatura cuando se ajusta la función de temporización semanal. A continuación, utilice los botones ⊕ y ⊖ Para seleccionar la temperatura deseada. La temperatura no puede ajustarse mientras se utiliza el mando temporizador diario. Sólo se puede conmutar la función de calefacción.

Rango de ajuste de la temperatura: 17°C, 18°C, 19°C, 20°C, 21°C, 22°C, 23°C, 24°C, 25°C, 26°C, 27°C, ON, 17°C [Ciclo]

*Mantenga pulsado el Botón Calefactor durante tres segundos para pasar de °C a °F.

4) CAMA DE COMBUSTIBLE

Cambia el color del lecho de combustible. L1, L2, L3, L4, L1 [ajuste del ciclo]

5) TEMPORIZADOR DE APAGADO AUTOMÁTICO

Ajusta el temporizador: 1H, 2H, 3H, 4H, 5H, 6H, 7H, 8H, 9H, OF, 1H [Ciclo]

6) LUZ DESCENDENTE

Enciende/apaga la Luz descendente, [el símbolo de Luz descendente se encenderá cuando esté encendida].

7) AJUSTES DE HORA Y SEMANA

Pulse para acceder a la configuración de la hora y del temporizador semanal.

8) BAJAR LA TEMPERATURA 1°C

Pulse este Botón para bajar la temperatura en -1°, de forma incremental, mientras la calefacción está encendida.

9) SUBIR LA TEMPERATURA 1°C

Pulse este Botón para aumentar la temperatura en +1°, de forma incremental, mientras la calefacción está encendida.

10) AJUSTE DE LA FECHA

Permite elegir entre la opción de modo de temporizador de lunes a domingo o de semana. Opción modo: 1-2-3-4-5-6-7-A-of.

BOTÓN EN ESPERA:

Encienda/apague el aparato En espera, los ajustes por defecto son: Calefactor ajustado a 27°C, el Efecto principal de la llama es F1, la Cama de combustible es L1 (sin Visualizar temperatura).

EFFECTO LLAMA CAMBIANTE:

En el estado de encendido, pulse este botón, la pantalla digital muestra la posición de la llama y el indicador de la llama es brillante, y la posición de la llama principal se puede ajustar. Los ajustes de brillo de la llama son: F1, F2, F3, F4, **Ajustar de la siguiente manera:**

BOTÓN	VISUALIZAR	EFFECTO DE LA LLAMA
1er toque	F1	Completo
2do toque	F2	Medio
3er toque	F3	Bajo
4to toque	F4	Ciclo de ajustes

OPERACIONES DE CALEFACCIÓN:

1) Pulse el botón Calefactor para activar y desactivar la función de calefacción y ajustar la temperatura. El Calefactor se divide en ajustes de temperatura: 17°C, 18°C, 19°C, 20°C, 21°C, 22°C, 23°C, 24°C, 25°C, 26°C, 27°C, ON, 17°C [Ciclo]

2) Mantenga pulsado el Botón Calefactor durante 3 segundos para convertir la unidad de temperatura de °C a °F. La ventana Visualizar temperatura parpadeará. Una vez ajustada la temperatura, la unidad Visualizar parpadeará 5 veces y, a continuación, guardará automáticamente los ajustes y saldrá del estado de ajuste. Después de encender la unidad Visualizar, si no se realiza ninguna operación en 10 segundos, también se sale del estado de ajuste.

3) Función de retraso del ventilador: Después de apagar el aparato, el ventilador seguirá funcionando durante 15 segundos y luego **se detendrá.**

Función de detección de ventanas abiertas: Cuando el aparato esté calentando y la temperatura ambiente descienda repentinamente $\geq 5^{\circ}\text{C}$ en 10 minutos, y no se pueda calentar el ambiente en 30 minutos, el aparato Visualizará automáticamente «OP». La función de calefacción se apagará entonces automáticamente, y cuando se Visualice «OP», se podrá apagar y volver a encender apagando y encendiendo el aparato para borrar el código de avería.

4) Este aparato dispone de un dispositivo de protección contra el sobrecalentamiento (corte térmico) que no se restablece automáticamente y que se activará si las entradas o salidas de aire están obstruidas. Por razones de seguridad el fuego NO se encenderá de nuevo automáticamente, el siguiente procedimiento debe llevarse a cabo antes de que el fuego pueda ser operado.

NOTA: El efecto llama seguirá funcionando si se activa la desconexión, sólo se impide el funcionamiento del ventilador del Calefactor.

Apague el aparato en la toma de corriente. Deje el fuego APAGADO durante un periodo no inferior a 10 minutos, asegurándose de que se han retirado todas las obstrucciones. Encienda el aparato en la pared. Asegúrese de que el aparato está encendido en los interruptores de control. Si el fuego no funciona correctamente, repita el procedimiento anterior.

Consulte la Sección 13.0, página 20 para obtener más información sobre el Sistema de desconexión de seguridad.

OPCIONES DE COLOR DE LA CAMA DE COMBUSTIBLE: 

Una vez encendido, pulse el Botón «Cama de combustible» y la pantalla LCD del mando a distancia visualizará el icono de Cama de combustible. Ahora, se puede ajustar el color de la Cama de combustible. Los diferentes ajustes son: L1, L2, L3, L4; Luz de la cama de combustible. **Ajustar de la siguiente manera:**

BOTÓN	VISUALIZAR	EFEECTO DE LA LLAMA
1er toque	L1	Naranja
2do toque	L2	Azul
3er toque	L3	Naranja + Azul
4to toque	L4	Ciclo a través de ajustes

AJUSTE DEL TEMPORIZADOR DE APAGADO AUTOMÁTICO: 

En el Visualizador del temporizador, pulse el Botón «Temporizador de apagado automático» para ajustar el tiempo, más una hora por cada pulsación. (No puede entrar en la selección de temporización semanal, sólo puede ajustar la hora actual de apagado automático. Esta función está disponible cuando la función de temporización semanal está activada. No funcionará). Rango de temporización: 1H, 2H, 3H, 4H, 5H, 6H, 7H, 8H, 9H, OF, 1H (ajuste del ciclo).

Control de Luz descendente: 

Enciende y apaga las luces descendentes de Luz.



Ajuste del reloj y el temporizador: 



Utilice el Botón de fecha para elegir entre la opción de lunes a domingo o el modo de temporizador semanal. Opción modo:

1-2-3-4-5-6-7-A-oF.

AJUSTE DEL RELOJ:

1) En estado En espera (después de enchufar la unidad y antes de pulsar «alimentación principal»), mantenga pulsado el Botón de Configuración del mando a distancia durante 3 segundos, el Visualizador digital parpadeará «00:00».



2) Presione  en el Mando a distancia para ajustar la hora, pulse en el Mando a distancia  para fijar los minutos.

3) Pulse «Ajuste» para entrar en el ajuste del temporizador semanal. Pulse  para seleccionar de domingo a sábado, El símbolo de la fecha se iluminará después de seleccionar el día. Cuando haya terminado, pulse la tecla  Para salir del ajuste.

NOTA:

El reloj actual debe ajustarse después del encendido o apagado inicial, de lo contrario el reloj permanecerá en estado «00:00» y no podrá ajustar la función de temporizador semanal.



AJUSTES DE TEMPERATURA:







Utilice el Botón Calefactor del Mando a distancia  para seleccionar la temperatura. Los parámetros por defecto del sistema son: 27°C. Presione los botones  y  para seleccionar la temperatura cuando se enciende la calefacción. Rango de temperatura: 16°- 27°C; ON; 16°C; (Ciclo).

Interruptor temporizador de encendido/apagado preestablecido:

1) En el estado En espera, pulse la tecla Temporizador de apagado automático . En el mando a distancia durante tres segundos para preajustar la temporización encender/apagar el temporizador semanal. Entre en el modo 1, mientras Visualizador está en «1 ON», el reloj estará en «01:00», pulse  para ajustar la hora, pulse  para ajustar el minuto, pulse  para fijar la semana, cada vez que pulse  mostrará DO, LU, MAR, MIER, JU, VI, SA y parpadeará a su vez, puede utilizar las teclas  para seleccionar o deseleccionar la fecha deseada. La  indica todos los días seleccionados. Pulse el botón «Calefactor».  Para



introducir el ajuste de temperatura y, a continuación, pulse los botones  y  Para ajustar la temperatura.





2) Pulse «Ajuste»  de nuevo para apagar el temporizador, se visualiza 1 OFF, el reloj se visualiza como «02:00», pulse  para ajustar la hora, pulse  para ajustar los minutos, la fecha del temporizador apagado es la misma que la del temporizador encendido, no se puede cambiar manualmente. Después de ajustar, pulse  para entrar en el ajuste del modo 2, que funciona igual que el modo 1. Puede ajustarse el modo 1 al modo 7 con el método anterior. Pulse  o  en el mando a distancia durante 3 segundos para guardar el ajuste y salir del ajuste del temporizador semanal.

3) Después de activar/desactivar el temporizador, puede utilizar el botón de reloj/temporizador . Para seleccionar el modo de temporización deseado 1-2-3-4-5-6-7- opción auto, después de que la opción muestre cinco segundos sin ninguna operación, se guardará la opción seleccionada y entrará en el ajuste actual de la opción, el logo del



temporizador del visualizador se iluminará y se ejecutará automáticamente el programa de ajuste del interruptor preestablecido. Puede seleccionar individualmente cada ajuste de los modos 1-7 para el encendido/apagado automático, o puede preajustar los ajustes deseados, y luego seleccionar «modo automático» para ejecuciones múltiples de series preajustadas.

4) Si desea ajustar el interruptor de encendido/apagado y el ajuste de temperatura para diferentes periodos de la semana, entonces ajuste la hora de conmutación y la temperatura de cada día de domingo a lunes en el modo 1-7. Después del ajuste, utilice el «modo automático» para ejecutar el interruptor de tiempo y entonces el sistema ejecutará el temporizador de semana de los modos 1-7. También puede ajustar de 1 a 7 modos en 1 día, utilice el «modo automático» para activar/desactivar el temporizador en un día. Tenga en cuenta que cuando utilice el «modo automático», debe asegurarse de que los ajustes de tiempo no se solapan entre sí, de lo contrario el temporizador no funcionará.

5) Después de introducir el ajuste del temporizador semanal, pulse el botón  Durante 3 segundos para salir del modo de temporizador semanal, entonces el símbolo del temporizador se apagará. Puede comprobar los ajustes del temporizador 1-7 pulsando la tecla «Ajuste».  Por ejemplo: pulse  para Visualizar (1 ON «01:00» temperatura 27°C), pulse  de nuevo para Visualizar (1 OFF «02:00» temperatura 27°C). Pulse de nuevo el Botón "Ajuste para Visualizar (2 On "03:00" temperatura 26°C) y luego pulse el Botón "Ajuste" para Visualizar (2 OFF "13:00" temperatura 27°C). El Mando a distancia inalámbrico y el aparato deben mantenerse a menos de 4 metros para evitar que el Mando a distancia y el aparato fallen debido a que la distancia excede el rango efectivo del Mando a distancia cuando se trabaja con el horario semanal. Después de encender el horario semanal, el Mando a distancia controla automáticamente el aparato a la hora programada.

Este aparato dispone de un dispositivo de protección contra el sobrecalentamiento (corte térmico) que no se restablece automáticamente y que se activará si las entradas o salidas de aire están obstruidas. Por razones de seguridad, el fuego NO se volverá a encender automáticamente.

Antes de volver a poner en funcionamiento el fuego, debe llevarse a cabo el siguiente procedimiento:

- 1) Apague el aparato en la toma de corriente. Deje el fuego APAGADO durante un periodo no inferior a 10 minutos, asegurándose de que se han retirado todas las obstrucciones.
- 2) Encienda el aparato en la pared.
- 3) Asegúrese de que el aparato está encendido con los interruptores ON/OFF.

NOTA: Durante la prueba de desconexión, el fuego visualizará automáticamente '88'.

Si el fuego no funciona correctamente, repita los pasos uno y dos. Si se intenta encender el aparato antes de que se haya restablecido la desconexión de seguridad, el aparato puede que el aparato se desconecte durante más tiempo.

Si la secuencia se ha seguido correctamente y el aparato sigue sin funcionar, compruebe el fusible de la toma de corriente. Si esta no es la causa, llame a un electricista o a un técnico de mantenimiento.

NOTA: El efecto llama permanecerá operativo si se activa la desconexión y sólo se impide el funcionamiento del ventilador del Calefactor.

ADVERTENCIA:

Desconecte siempre el aparato de la toma de corriente antes de realizar cualquier operación de limpieza o mantenimiento.

LIMPIEZA:

Para la limpieza general utilice un plumero suave y limpio - nunca utilice productos abrasivos o limpiadores fuertes. Los cristales deben limpiarse cuidadosamente con un paño suave. Retire el cristal frontal para limpiar su interior. Para ello, consulte el apartado 8.1.

Salvo la limpieza periódica del polvo, no hay requisitos específicos para el cuidado, aparte de la limpieza regular del aparato en general. Normalmente basta con pasar un paño seco. NO utilice limpiadores abrasivos ya que pueden dañar el acabado. Asegúrese de que las rejillas de salida y entrada del Calefactor (situadas en la parte superior, frontal y central del aparato) se mantienen limpias de polvo, pelos de animales domésticos y otras partículas suspendidas en el aire. Estas rejillas deben limpiarse periódicamente con un cepillo. Las tiras de luz LED están diseñadas y probadas para durar 20.000 horas.

SUSTITUCIÓN DE LA BATERÍA DEL TERMINAL

Requisitos de la batería:
Dos (2x) AAA 1.5V

- 1) Retire la tapa de las pilas y las pilas usadas de la parte posterior del Mando a distancia.
- 2) Inserte las dos pilas de repuesto de la forma correcta en el portapilas, asegurándose de que queden bien asentadas.
- 3) A continuación, vuelva a colocar la tapa de las pilas en su sitio.
- 4) A continuación, deberá emparejar el mando a distancia con el aparato. Consulte el apartado 11.0 Emparejamiento del mando a distancia.

En caso de duda, consulte a un electricista cualificado. Consulte la Sección 3.0 Datos del aparato para conocer las especificaciones de los fusibles. A excepción de los fusibles, utilice únicamente Piezas de recambio originales del fabricante disponibles a través de su proveedor.

MI CHIMENEA ELÉCTRICA LED KNIGHT-WOOD...	SOLUCIÓN
no enciende	Asegúrese de que el interruptor de red está encendido. Cambie el fusible del enchufe.
no emite calor	El fuego está equipado con un termostato de ahorro de energía. Si la temperatura ambiente es superior a la temperatura seleccionada en el fuego, el termostato impedirá que se encienda el Calefactor. Por ejemplo, si la temperatura ambiente es de 22°C o superior y el Calefactor del fuego está ajustado a 22°C, entonces el Calefactor no será necesario hasta que la temperatura ambiente descienda por debajo de 22°C. Si este es el caso, seleccione un ajuste de temperatura superior a la temperatura de la habitación y el Calefactor comenzará a funcionar. Es posible que se haya accionado la desconexión de seguridad. Apague el aparato, déjelo durante 10 minutos y vuelva a encenderlo.
se apaga al cabo de un tiempo	<p>Compruebe que la temperatura no está ajustada a los valores más bajos.</p> <p>Si la habitación está lo suficientemente caliente, el termostato detendrá el fuego y encenderá la calefacción.</p> <p>Compruebe que la entrada/salida de aire está bloqueada.</p> <p>Compruebe que el sensor de detección de ventanas no se ha activado.</p>
El panel Visualizar muestra	<p>88 Hay un fallo con el Calefactor. Compruebe que la temperatura no está ajustada a los valores más bajos. Si la habitación está lo suficientemente caliente, el termostato dejará de encender el fuego. Compruebe que las salidas de aire no estén bloqueadas.</p> <p>EE Hay un fallo eléctrico. Un técnico de mantenimiento tendrá que comprobar si hay conexiones sueltas en el termostato.</p> <p>OP</p> <p>The open Window Detection function is in operation, this operates when the appliance is heating and the ambient temperature suddenly drops $\geq 5^{\circ}\text{C}$ within 10 minutes, and the environment cannot be warmed up within 30 minutes, resulting in the appliance automatically Visualizing "OP." The heating function will then be automatically turned off, and when the "OP" is Visualized, it can be turned off and then restarted by turning off and on the appliance to clear the fault code.</p>

NO HAY PIEZAS INTERNAS REPARABLES POR EL USUARIO.

Estos aparatos se suministran con un enchufe de dos clavijas BS1363 provisto de un fusible de 13 amperios. Si fuera necesario cambiar el fusible, deberá sustituirse por uno de 13 amperios y homologado según la norma BS1362. En el caso de que el enchufe de red sea retirado/reemplazado por cualquier razón, **TENGA EN CUENTA:**

IMPORTANTE: Los hilos del cable de alimentación están coloreados de acuerdo con el siguiente código:

Azul	Neutral
Marrón	Conectado
Verde/Amarillo	Tierra

Dado que los colores de los hilos del cable de alimentación de este aparato pueden no coincidir con las marcas de color que identifican los terminales de su enchufe, proceda como se indica a continuación.

El cable azul debe conectarse al borne marcado con una N o de color negro. El cable marrón debe conectarse al borne marcado con una L o de color rojo. El cable verde/amarillo debe conectarse al terminal de tierra marcado con una E o con el símbolo de tierra.

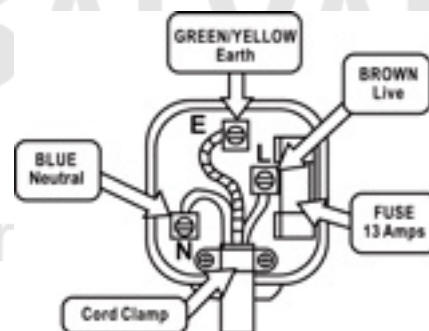

ADVERTENCIA:

No conecte nunca cables con corriente o neutro al terminal de tierra del enchufe.

NOTA:

Si se instala un enchufe moldeado y debe retirarse, tenga mucho cuidado al desechar el enchufe y el cable cortado, debe destruirse para evitar que se enganche en un enchufe. Consulte la Sección 3.0, Datos del aparato para conocer las especificaciones de los fusibles. A excepción de los fusibles, utilice únicamente Piezas de recambio originales del fabricante disponibles a través de su proveedor.

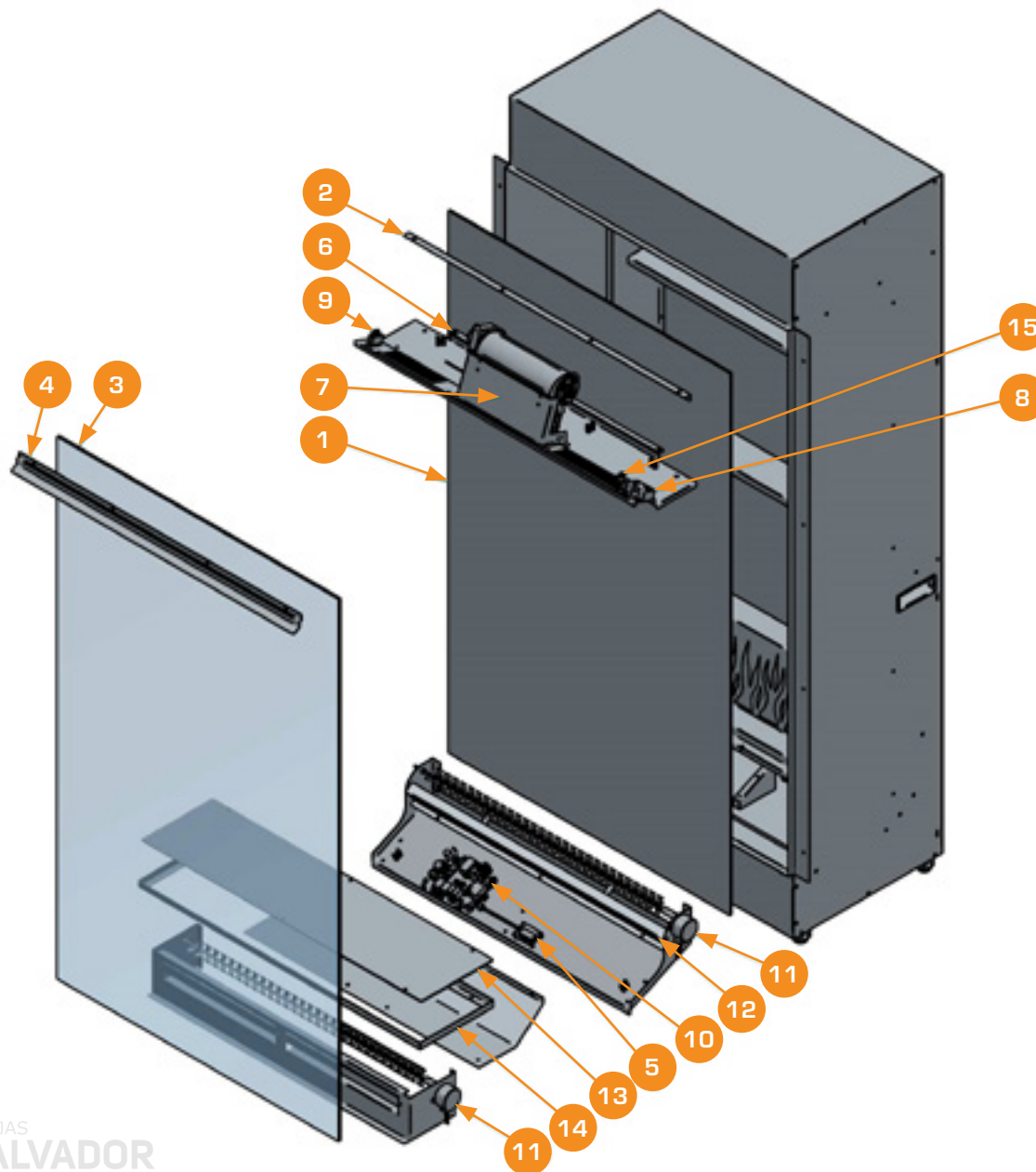

Recambios del Chimenea eléctrica led knightwood

- 1 - F960338 Panel de cristal trasero
- 2 - F960340 Soporte de retención del cristal
- 3 - F960307 Panel de vidrio frontal
- 4 - F960264 Soporte frontal de retención del cristal
- 5 - F960273 Receptor remoto
- 6 - F960265 Tira de luz LED de iluminación descendente
- 7 - F960342 Calefactor y conjunto ventilador
- 8 - F960343 Caja de cavidades (Extra opcional)
- 9 - F960275 Panel de retroalimentación
- 10 - F960271 Interruptor aislante
- 11 - F960341 Kit de fijación con soportes y tornillos
- 12 - F960267 PCB
- 13 - F960269 Motor del asador
- 14 - F960266 Efecto de la llama LED
- 15 - F960334 Cama de combustible esmerilado
- 16 - F960333 Bandeja de la cama de combustible
- 17 - F960274 Termostato NTC
- 18 - F960268 Mando a distancia

18.0 DIMENSIONES DEL KNIGHTWOOD

A	802.0 mm
B	1525.0 mm
C	1159.0 mm
D	717.0 mm
E	151.0 mm
F	174.0 mm
G	392.5 mm
H	725.0 mm
I	380.0 mm

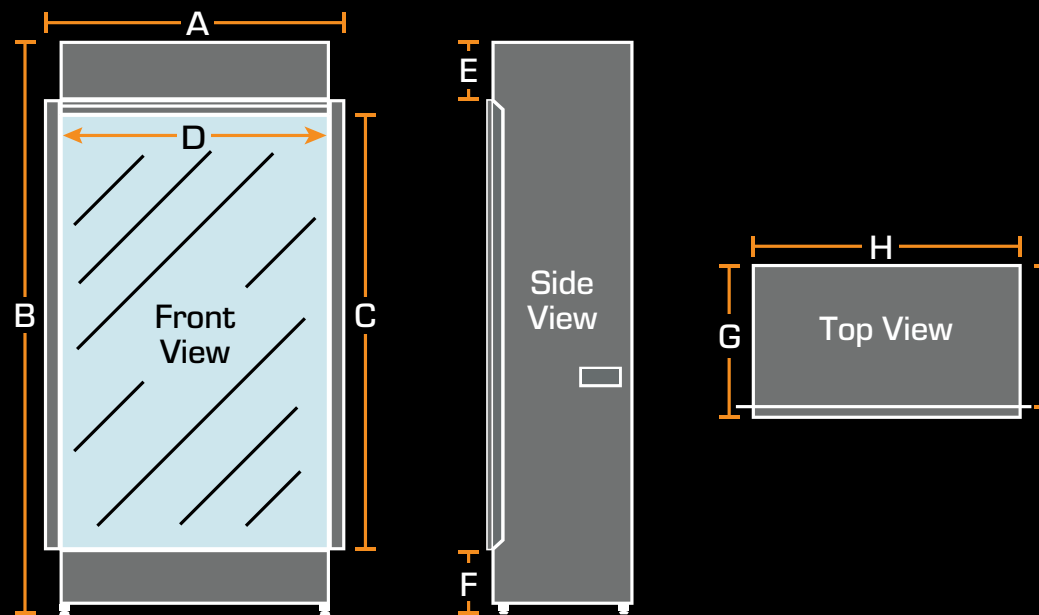

GARANTÍA AUTOMÁTICA DE 1 AÑO

Ofrecemos una garantía estándar de un año en todos los electrodomésticos.

GARANTÍA GRATUITA DE 3 AÑOS CON EL REGISTRO

En British Fires nos enorgullecemos de la calidad y el rendimiento, hasta el punto de que cada uno de nuestros aparatos cuenta con una garantía de tres años cuando se adquiere en un distribuidor autorizado. Para cubrir su aparato durante dos años más, es necesario registrarse gratuitamente en nuestro sitio web. www.britishfires.com/guarantee. Todas las condiciones de la garantía están disponibles en www.britishfires.com.

TÉRMINOS Y CONDICIONES

Todos los aparatos deben instalarse en un espacio correctamente ventilado de acuerdo con las instrucciones de instalación del fabricante y la normativa vigente. Todas nuestras chimeneas cuentan con la aprobación UKCA y CE. Julio 2023 British Fires Ltd.

- 1) Para cualquier reclamación que deba efectuarse en un plazo de tres años a partir de la fecha de compra, se le pedirá que presente y facilite el justificante de compra original.
- 2) Todos los aparatos deben haber sido instalados y utilizados de acuerdo con las instrucciones del fabricante.
- 3) La(s) compra(s) debe(n) realizarse a través de un distribuidor/minorista autorizado.

Por favor, tenga en cuenta que todos los Artículos consumibles como cualquier cerámica incluyendo; carbones, guijarros, troncos, corteza, cristales, paneles traseros no están cubiertos por la garantía de 3 años.

 Los residuos de aparatos eléctricos no deben eliminarse con la basura doméstica. Por favor, recicle donde haya instalaciones para ello. Consulte a las autoridades locales o a su distribuidor para obtener información sobre reciclaje. Dado que nuestra política es de mejora y desarrollo continuos, esperamos que comprenda que nos reservamos el derecho a modificar detalles y/o especificaciones sin previo aviso.

Durante el periodo de garantía, cualquier aparato o componente que se demuestre que es defectuoso o defectuosa en la fabricación, será reparado o sustituido libre de gastos de material y mano de obra, siempre que hayamos autorizado o llevado a cabo la reparación o sustitución.

No aceptaremos ni reembolsaremos los costes de ningún tercero que realice cualquier trabajo en el aparato o monte piezas, a menos que hayamos aprobado dicho trabajo con antelación a su realización. El periodo de garantía no se ampliará aunque reparemos o sustituyamos cualquier aparato o pieza.

HACER UNA RECLAMACIÓN:

Si desea hacer una reclamación bajo nuestra garantía y se han cumplido todos los términos y condiciones para su aparato, por favor envíe la siguiente información a la atención del Departamento de Servicio a la dirección indicada a continuación.

También puede enviar un correo electrónico o un fax. British Fires, Departamento de Servicio, Reid Street, Christchurch, Dorset, BH23 2BT.

Email: Guarantee@britishfires.co.uk **Fax:** 01202 588639.

DETALLES NECESARIOS:

- 1) Nombre, dirección completa y teléfono de contacto.
- 2) Una copia del justificante de compra (por ejemplo, recibo o extracto bancario). Tenga en cuenta que esto no afecta a sus derechos legales.



www.forjas-salvador.com



Este producto cumple los requisitos de conformidad de la normativa británica aplicable.



Este producto cumple los requisitos de conformidad de los Reglamentos o Directivas europeos aplicables.



Este producto cumple los requisitos de conformidad de los Reglamentos o Directivas europeos aplicables.



Modelo cubierto por estas instrucciones:

Chimenea eléctrica led knightwood (EF40-65A)

Este aparato sólo es adecuado para espacios bien aislados o para uso ocasional. Nota: Salvo que se indique lo contrario, todos los derechos, incluidos los derechos de autor del texto, las imágenes y el diseño de este folleto son propiedad de British Fires. No está permitido copiar o adaptar el contenido sin el permiso previo por escrito de British Fires.

© 2023 British Fires

Todas las instrucciones deben entregarse al usuario para su custodia.
Revision C - 04/24

British Fires
Unid 10 Avon Trading Park
Christchurch, Dorset
BH23 2BT,
Reino Unido
RBK House
Irishtown, Athlone Co.
Westmeath
N37 XP52, Irlanda

T: 0808 169 9911
W: britishfires.com
E: sales@britishfires.com